

# UŽIVATELSKÁ PRÍRUČKA



**PORTABLE ELECTRIC SCOOTER**



## **Obsah**

1. Základné inštrukcie	4
2. Pred použitím / Bezpečnostné inštrukcie	5
3. Obsah balenia	8
4. Hlavné časti	9
5. Schéma častí kolobežky	10
6. Skladanie, Rozkladanie a nastavenie výšky riadidiel	11
7. Inštrukcie obsluhy	12
8. Riadenie	16
9. Výstraha	18
10. Batéria a nabíjanie	20
11. Čistenie	21
12. Uskladnenie a údržba	21
13. Poruchy	
14. Ochrana prostredia	23
15. Ochranná známka a právne vyhlásenie	23
16. Technické špecifikácie	24

## ĎAKUJEME, ŽE STE SI VYBRALI PRENOSNÝ ELEKTRICKÝ SKÚTER E-TWOW

Ďakujeme, že ste si vybrali prenosnú elektrickú kolobežku E-TWOW (ďalej len kolobežka). Kolobežka je rekreačné vozidlo, ktoré vám umožní cestovať efektívnym, zábavným, ekonomickým a ekologickým spôsobom.

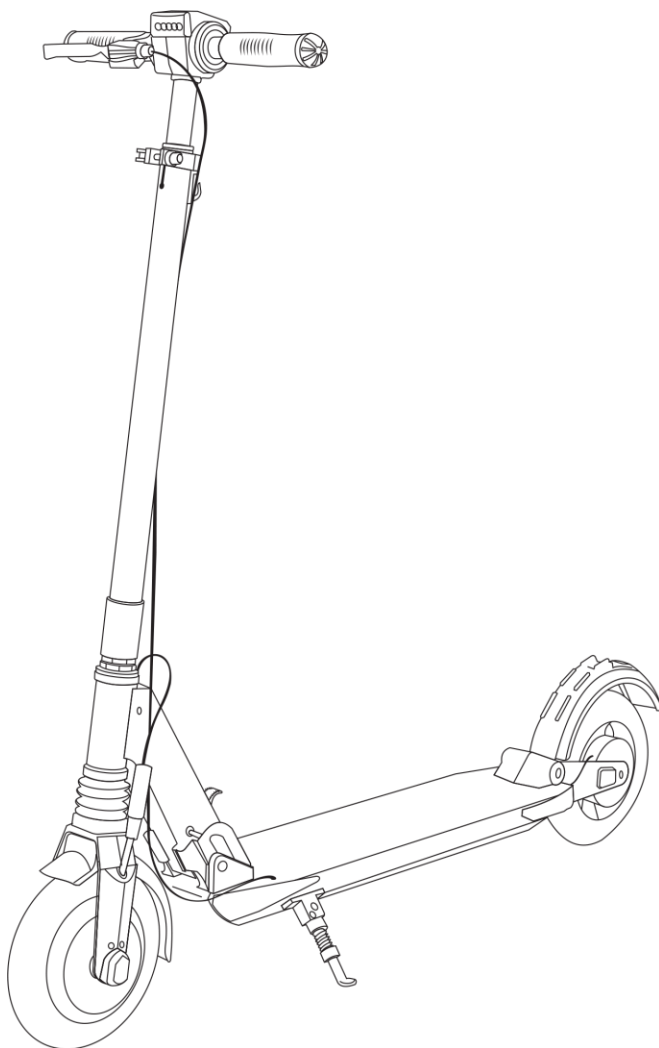

## 1. Základné inštrukcie

Kolobežka je určená na osobnú prepravu. Vyrába ho spoločnosť Zhejiang E-TWOW Electric Vehicle Co., Ltd; Adresa: č. 518, cesta Meihe, Jinhua, Zhejiang, Čína.

Kolobežka je dvojkolesové vozidlo určené pre dospelých nad 18 rokov. Unesie maximálnu hmotnosť 110 kg. Pre bezpečnú prevádzku odporúčame minimálnu hmotnosť 50 kg. Kolobežka sa predáva kompletne zmontovaná a dodáva sa s vyhradenou nabíjačkou. Kolobežku poháňa bezkomutátorový jednosmerný motor integrovaný v prednom kolese. Je určený na použitie na povrchu, ktorý je tradične dláždený, ako je ulica alebo hladký terén. Dokáže vyliezť na rampy so sklonom 20 stupňov.

Kolobežka je identifikovaná jedinečným identifikačným číslom, ktoré je trvalo vyznačené na platforme.

Návod na obsluhu uvedený v tomto návode je platný pre všetky skútre E-TWOW. Návod je dodávaný so samostatným listom špecifikácií, kde môžete vidieť konkrétne vlastnosti každého modelu kolobežky.

Tento návod obsahuje základné prevádzkové pokyny pre skúter. Nemôže pokryť všetky situácie, v ktorých môže dôjsť k zraneniu alebo smrti. UŽÍVATELIA MUSIA POUŽÍVAŤ DOBRÝ ÚSUDOK A ZDRAVÝ ROZUM NA ZISTENIE A PREDCHÁDZANIE RIZIKÁM A NEBEZPEČENSTVO, s ktorým sa môžu stretnúť pri jazde na kolobežke. Pomocou skútra, akceptujete riziká spojené s jeho prevádzkou.

**!** DÔLEŽITÉ! Pozorne si prečítajte a uchovajte pre budúce použitie

Pred použitím kolobežky si pozorne prečítajte všetky pokyny v tomto návode. Venujte zvláštnu pozornosť kapitole „BEZPEČNOSTNÉ POKYNY“..

**NESPRÁVNE POUŽÍVANIE SKÚTRU A NEDODRŽANIE TÝCHTO UPOZORNENÍ MÔŽE SPÔSOBIŤ VÁŽNE NEHODY. PRE BEZPEČNÚ PREVÁDZKU POUŽÍVAJTE SKÚTER POZORNE A OPATRNE. VŽDY BUĎTE V STREHU!**

Váš skúter bol pri kúpe dodaný so záručným listom. Ak chcete získať opravu alebo výmenu v rámci tejto záruky, musíte zabezpečiť, aby predajca alebo internetový obchod, kde bol skúter zakúpený, uviedol miesto a dátum nákupu na záručnom liste. Musíte tiež priložiť kópiu certifikátu, ktorý ste poslali spolu s kolobežkou, keď posielate alebo predkladáte kolobežku na opravu alebo výmenu. Ak vám nebol ponúknutý, požiadajte o záručný list od svojho predajcu!

V prípade akýchkoľvek problémov súvisiacich so zárukou kontaktujte spoločnosť, od ktorej ste kolobežku zakúpili, alebo nás kontaktujte priamo na adrese [service@etwow.com](mailto:service@etwow.com).

## 2. Pred použitím / Bezpečnostné inštrukcie

Pre bezpečnú jazdu na kolobežke a vyhnutie sa nehodám, kolíziám alebo strate kontroly si pozorne prečítajte nasledujúce pokyny. Používanie kolobežky v rozpore s upozorneniami a pokynmi uvedenými v tomto návode je na vaše vlastné riziko a spoločnosť E-TWOW je zbavená akejkol'vek zodpovednosti za akékoľvek škody spôsobené nevhodným používaním kolobežky.

Varovania a pokyny v tomto návode sú označené rôznymi symbolmi. Prečítajte si a pochopte význam každého symbolu:

 Tento symbol je varovaním, ktoré označuje potenciálne nebezpečenstvo, ktoré môže spôsobiť poškodenie tovaru, ľahké zranenia, vážne zranenia alebo dokonca smrť.

 Tento symbol označuje obmedzenie.

 Tento symbol označuje požiadavku, ktorú je potrebné dodržiavať.

 **Pozor!**

Skontrolujte miestne zákony a predpisy, aby ste zistili, kde môžete skúter legálne používať. Rešpektujte všetky platné zákony vo vašej krajine pre chodcov a vozidlá. Počas chôdze prejdite cez chránené priechody. V každom prípade predvídajte svoju trajektóriu a rýchlosť pri rešpektovaní pravidiel cestnej premávky, pravidiel chodníkov a tých najzraniteľnejších. Upozornite na svoju prítomnosť, keď sa blížite k chodcom alebo cyklistovi, keď vás nie je vidno ani počuť. Tam, kde neexistujú žiadne predpisy, dodržujte bezpečnostné pokyny v tomto návode.

- E-TWOW nepreberá žiadnu zodpovednosť za akékoľvek škody, nehody alebo právne spory vyplývajúce z nedodržania miestnych zákonov alebo bezpečnostných smerníc v tejto príručke.

- Pred použitím kolobežku vždy skontrolujte. Správna kontrola a údržba vášho skútra môže znížiť riziko zranenia. Uistite sa, že sú riadidlá nastavené na vašu výšku. Skontrolujte, či sa kolobežka správne riadi a či sú všetky spojovacie prvky (napríklad systém skladania) správne utiahnuté a nie sú zlomené a či sú brzdy a kolesá v dobrom stave.

- Maximálna povolená hmotnosť užívateľa je 110 kg.

- Pri jazde na kolobežke vždy noste ochrannú prilbu a iné ochranné pomôcky. Používajte schválenú cyklistickú alebo skateboardovú prilbu, ktorá správne sedí s podbradným remienkom a chráni zadnú časť hlavy. Miestne právne predpisy môžu vyžadovať, aby vodiči dvojkolesových vozidiel nosili prilbu a iné ochranné prostriedky. Dôrazne odporúčame, aby ste používali chrániče rúk/zápästí, kolien, hlavy a laktov.

- Nájdite si čas na naučenie sa základov praxe, aby ste sa vyhli akejkol'vek vážnej nehode, ktorá sa môže stať v prvých mesiacoch používania; Keď jazdíte na kolobežke prvýkrát, uistite sa, že najskôr cvičíte v širokom okolí, kde nie sú deti, chodci, domáce zvieratá ani iné vozidlá. Na verejných priestranstvách by ste mali jazdiť len vtedy, keď si osvojíte techniku jazdy na kolobežke. Môžete tiež kontaktovať miestneho predajcu, aby vás mohol odkázať na vhodnú školiacu organizáciu.

- Kolobežky sa predávajú s obmedzenou rýchlosťou podľa právnych predpisov. Akékoľvek úpravy vykonané používateľmi, predajcami/predajcami/distribútormi sa vykonávajú na ich vlastný účet a E-TWOW v týchto prípadoch nepreberá žiadnu právnu zodpovednosť.

- Odporúčame maximálnu rýchlosť 25 km/h. Pre vlastnú bezpečnosť obmedzte rýchlosť na 20 km/h. Vyhnite sa používaniu skútra, keď je tma. Ak musíte jazdiť na kolobežke v noci, obmedzte rýchlosť na 12 km/h alebo menej, zapnite svetlomet a noste reflexné jazdecké vybavenie.
- Kolobežka by sa mala nabíjať iba pri teplotách v rozsahu od 0 do 40 stupňov Celzia a mala by sa používať (vybíjať) iba pri teplotách v rozsahu od -10 až 60 stupňov Celzia.
- Pri jazde na zlych cestách spomaľte alebo zosadnite z kolobežky. nie jazdite na kolobežke na ľade alebo inom klzkom teréne.
  - Nastavte riadidlá do správnej výšky, aby ste zaistili bezpečný zážitok z jazdy.
  - Aby ste predišli poškodeniu elektrických častí kolobežky, neponárajte kolobežku do vody s hĺbkou viac ako 1 cm a neumývajte ju vodou pod tlakom (viac informácií nájdete v kapitole Čistenie a údržba).
  - V záujme vlastnej bezpečnosti a ochrany skútra na ňom nejazdite skúter v zlom počasí, ako je silný dážď alebo sneženie.
    - Uistite sa, že napätie uvedené na nabíjačke je rovnaké ako napätie napájacieho zdroja. Okrem toho sa vyhýbajte pripájaniu iných zariadení do rovnakej zásuvky ako nabíjačka skútra, aby ste predišli prehriatiu. Ak musíte do zásuvky zapojiť niekoľko zástrčiek, uistite sa, že celkový výkon nepresahuje menovitý výkon domácej zásuvky. V nepravdepodobnom prípade, že skúter nefunguje správne, okamžite prerušte nabíjanie.

Príklady abnormálnych alebo chybných situácií:

- Zástrčka a nabíjací kábel sú abnormálne horúce.
  - Nabíjací kábel je poškodený alebo došlo k poklesu napätia.
  - Je cítiť nepríjemný zápach.
  - Vyskytla sa iná anomália alebo porucha.
- Ohľadom kontroly alebo opravy sa obráťte na miesto nákupu alebo servisné stredisko.
- Toto vozidlo nie je určené na akrobatické použitie.
  - V každom prípade dávajte pozor na seba a ostatných.

### **VÝSTRAHA!**

Túto kolobežku môžu používať deti staršie ako 10 rokov a osoby so zníženými fyzickými, zmyslovými alebo duševnými schopnosťami alebo nedostatkom skúseností a vedomostí, pokiaľ je rýchlosť kolobežky obmedzená na 6 km/h a ak dostali dohľad alebo dostali pokyny týkajúce sa používania skútra bezpečným spôsobom a rozumeli nebezpečenstvám spojeným s používaním skútra.

### **VÝSTRAHA!**

Nebezpečenstvo požiaru – žiadne časti opraviteľné používateľom: Neautorizovaným zásahom používateľa do priestoru pre batérie hrozí riziko požiaru. Nikdy nepoužívajte výrobok v blízkosti vodného zdroja! Pri poškodení prestaňte výrobok používať.

## ⊘ Obmedzenia!

- Z bezpečnostných dôvodov nevozte súčasne dvoch dospelých a na kolobežke nevozte deti ani domáce zvieratá.
- Nikdy nejazdite na kolobežke naboso alebo v obuvi s otvorenou špičkou alebo na vysokých opätkoch.
- Deti sa s kolobežkou nesmú hrať.
- Čistenie a údržbu by mal vykonávať iba používateľ nikdy nerobia deti bez dozoru.
- Nečistite kolobežku, keď je pripojená k zdroju napájania. Pre vašu vlastnú bezpečnosť a aby ste predišli poškodeniu kolobežky, postupujte podľa pokynov v kapitole „ČISTENIE A ÚDRŽBA“.
- Nejazdite na kolobežke po verejných komunikáciách alebo po cestách podobných verejným komunikáciám, jazdných pruhoch alebo nebezpečných cestách a neporušujte právne predpisy.
- Počas jazdy nerobte žiadne nebezpečné činnosti a nikdy s nimi nejazdite iba rukou. Držte nohy na kolobežke.
- Nepokúšajte sa jazdiť na kolobežke hore a dole po schodoch so schodíkmi, ktoré sú vyššie ako 3 cm, môže sa prevrátiť a spôsobiť zranenie a/alebo poškodenie jazdca a/alebo kolobežky.
- Nedovoľte dočatám alebo deťom hrať sa s plastovým obalom kolobežky (môže spôsobiť udusenie)
- Nepripájajte ani neodpájajte nabíjačku mokrými rukami.
- Kolobežku nerozoberajte, neopravujte ani neupravujte. Kolobežka neobsahuje poistky ani žiarovky, ktoré si môže vymeniť užívateľ. Akékoľvek opravy alebo úpravy smie vykonávať iba autorizovaný servisný personál.
- Nenechávajte kolobežku a nabíjačku v dosahu detí mladších ako 8 rokov.
- Nejazdite na kolobežke, ak ste predtým požili alkohol.
- Počas jazdy na kolobežke nepoužívajte telefón ani iné podobné zariadenia.
- Neupravujte kolobežku pomocou dielov a príslušenstva od iných výrobcov, pretože tieto diely nemusia byť kompatibilné s originálnymi dielmi. Kolobežka bola navrhnutá podľa noriem E-TWOW. Akákoľvek potrebná oprava by mala byť vykonaná iba s originálnymi a schválenými dielmi. Akákoľvek úprava vykonaná na kolobežke spôsobí stratu záruky.
- Na časti kolobežky nepoužívajte nadmernú silu, aby ste predišli poruchám alebo deformáciám.
- Skúter nepoužívajte v nadmorských výškach väčších ako 2000 m nad morom.
- Nedotýkajte sa brzdového systému, mohlo by to spôsobiť zranenie.
- Po jazde sa nedotýkajte motora, pretože sa môže zohriať.
- Neodchylujte používanie vozidla.
- Neupravujte ani neprerábajte vozidlo, vrátane rúrky riadenia a objímky, predstavca, skladacieho mechanizmu a zadnej brzdy.



### 3. Obsah balenia

Pri otváraní krabice sa uistite, že obsahuje kompletne zmontovanú kolobežku spolu s nabíjačkou a návodom na použitie. Skontrolujte, či sú všetky komponenty prítomné a v dobrom stave. Ak vám chýbajú nejaké komponenty, kontaktujte svojho predajcu alebo najbližšie servisné stredisko. Uschovajte si škatuľu a baliace materiály pre prípad, že by ste ich v budúcnosti potrebovali na prepravu svojho skútra.

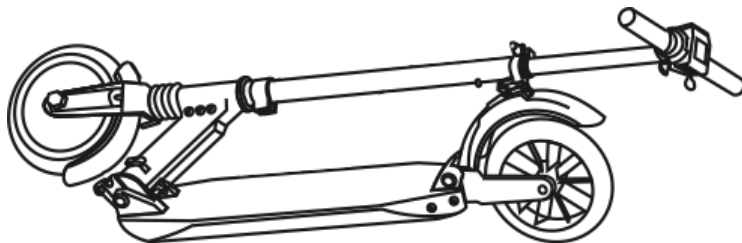

KOLOBEŽKA

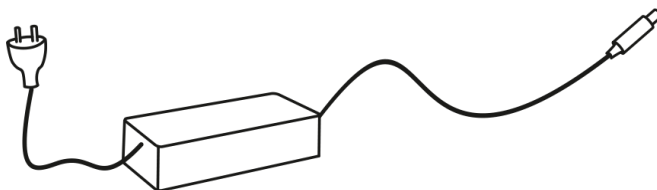

NABÍJAČKA



UŽIVATEĽSKÝ MANUÁL

## 4. Hlavné časti

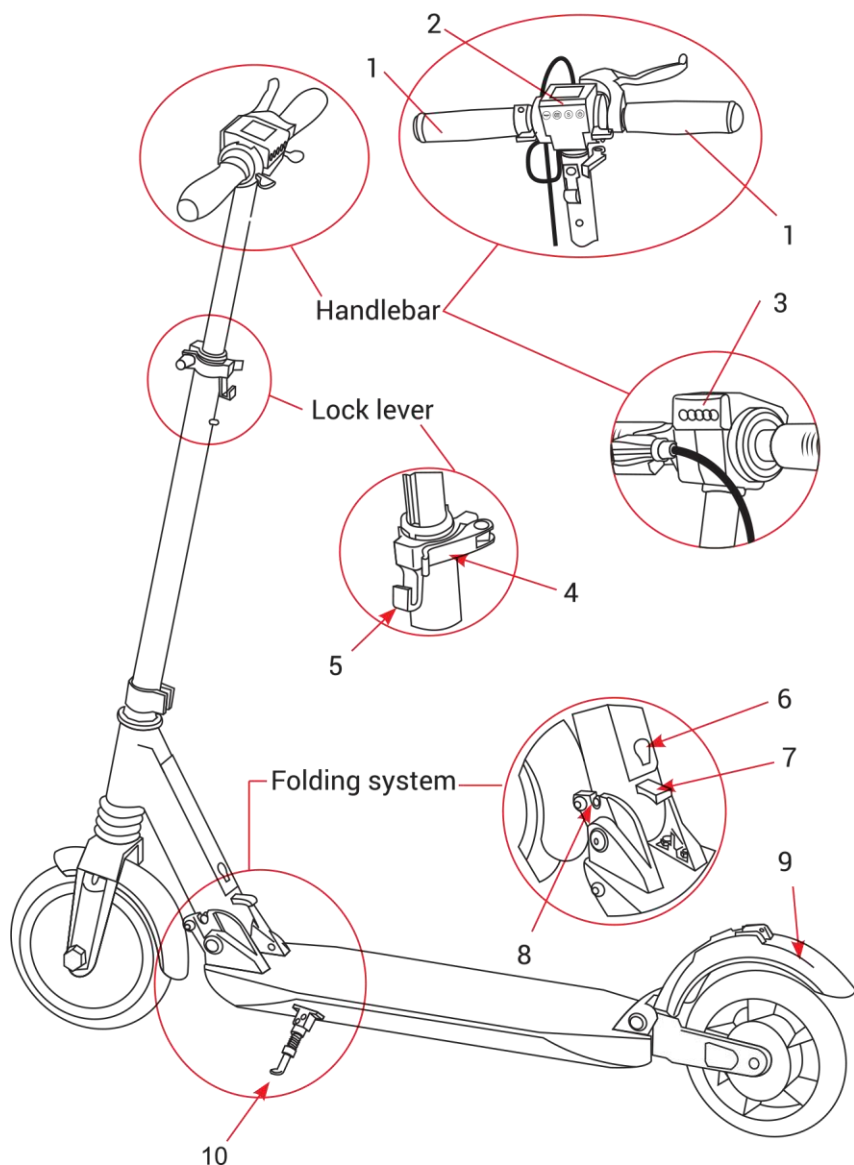

1. Riadidlá

2. Displej

3. LED svetlomet

4. Sklopná páka

5. Skladací hák

6. Port na nabíjanie batérie

7. Sklopná páka

8. Sklápacia náprava

9. Zadná brzda

10. Stojan

## 5. Schéma častí kolobežky

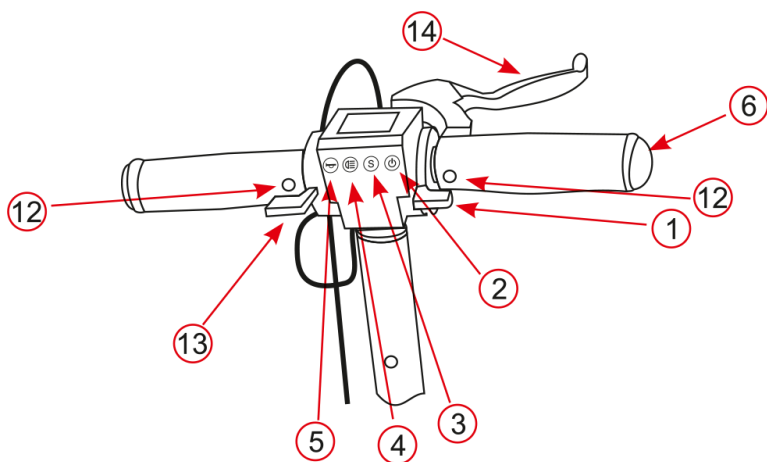

1. Akceleračná páka
2. Štart
3. Nastavenia
4. On/Off svetlo
5. Klaksón
6. Riadidlá
7. Ovládač
8. Skladacia lišta
9. Predný blatník
10. Stojan
11. Ochranný kryt
12. Skladacie gombíky
13. Elektromagnetická brzdo­vá páka
14. Páčka bubnovej brzdy

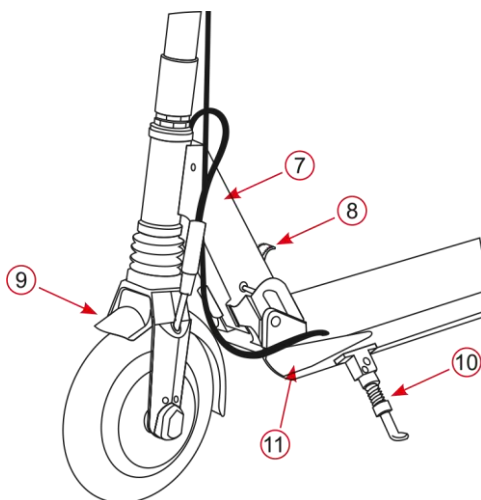

## 15. SKLADANIE, ROZKLADANIE A NASTAVENIE VÝŠKY RIADIDIEL



(a)

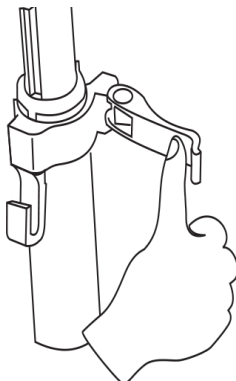

(b)

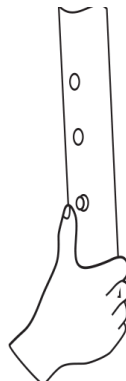

(c)

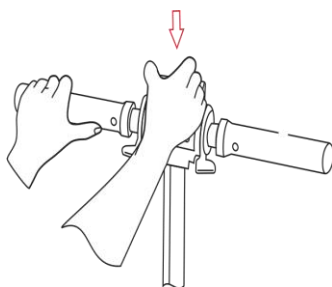

(d)

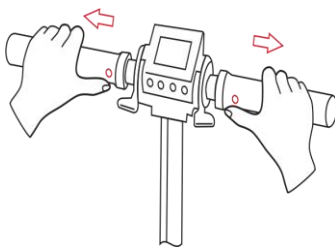

(e)

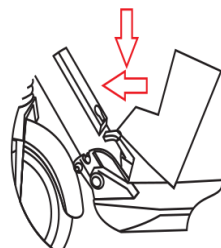

(f)

### Skladacie kroky

- Ak chcete kolobežku zložiť, začnite nastavením výšky riadidiel na minimum. Urobte to otvorením zaisťovacej páčky, ako je znázornené na obrázkoch (a) a (b).
- Potom zatlačte na displej, ako je znázornené na obrázku (d), a súčasne stlačte tlačidlo výšky, ako je znázornené na obrázku (c), aby ste znížili výšku riadidiel. Zatlačte zaisťovaciu páčku späť do uzamknutej polohy.
- Potom stlačte sklopné tlačidlá a súčasne potiahnite rukoväť riadidiel do strán, ako je znázornené na obrázku (e), a potom ich sklopte nadol.
- Potom stlačte sklopnú páku v smere šípok, pričom riadidlá mierne zatlačte dopredu, ako je znázornené na obrázkoch (f) a (g).
- Pokračujte v skladaní kolobežky, kým skladací hák nezapadne do umiestneného otvoru na zadnej brzde, ako je znázornené na obrázku (h).

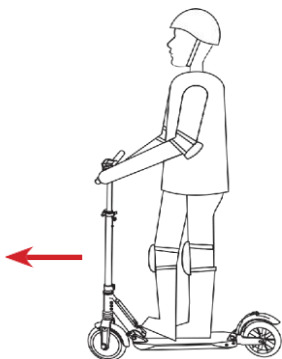

(g)

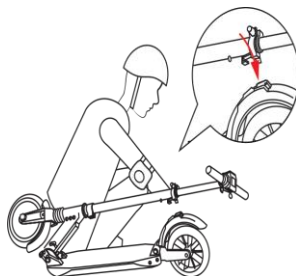

(h)

### Rozvíjacie kroky

- Stlačte zadný blatník, aby ste uvoľnili sklopný hák z otvoru na zadnej brzde. Potom nadvihnite riadidlá, kým nedosiahnu svoju normálnu polohu. Keď zaistovacia skrutka zapadne na miesto, mali by ste počuť cvaknutie.
- Zdvihnite dve rukoväte riadidiel, kým sa nezarovnajú do normálnej polohy.
- Stlačte uzamykaciu páčku, ako je znázornené na obrázkoch (a) a (b). Potom stlačte tlačidlo zobrazené na obrázku (c) a zdvihnite riadidlá do požadovanej výšky, pričom tlačidlo výšky zaistíte v jednom z dvoch otvorov. Zatvorte uzamykaciu páku a dbajte na to, aby bola vždy zaistená a pevne zatvorená.

## 7. Inštrukcie obsluhy

### Zapnúť/Vypnúť

Stlačte vypínač na 3 sekundy a displej sa rozsvieti, čo znamená, že napájanie je zapnuté. Ak ho chcete vypnúť, stlačte na 3 sekundy. Kolobežka sa vypne, ak ju nebudete používať dlhšie ako 3 minúty.

### Kontrola rýchlosti

Začnite stlačením tlačidla! Kolobežku je možné zrýchliť až po predchádzajúcom zatlačení nohou a uvedení kolesa do pohybu pri dosiahnutí minimálnej rýchlosti 3 km/h. To zabráni užívateľovi v náhodnom zrýchlení. Stlačte akceleračnú páku pravým palcom pre ovládanie rýchlosti (1-30 km/h)

### Brzdový systém

Kolobežka má dvojitý brzdový systém: elektromagnetickú brzdu na prednom kolese a mechanickú brzdu na zadnom kolese. Elektromagnetická brzda sa aktivuje stlačením páčky elektromagnetickej brzdy ľavým palcom. Čím silnejšie stlačíte, tým väčšia bude brzdná sila. Mechanická brzda sa aktivuje stlačením zadného blatníka. Ak potrebujete núdzovo zabrzdiť, použite obe brzdy. Klzká vozovka, napríklad keď je mokrá, môže predĺžiť brzdnú dráhu vášho skútra o 75 percent a viac.

Niektoré kolobežky E-TWOW sú vybavené aj zadnou bubnovou brzdou. Bubnová brzda sa aktivuje stlačením páčky bubnovej brzdy, ktorá sa nachádza na pravej strane riadidiel. Čím silnejšie stlačíte, tým silnejšia bude brzdná sila. Ak potrebujete vykonať núdzovú brzdu, použite elektromagnetickú brzdu aj zadnú bubnovú brzdu.

### ⚠ VÝSTRAHA!

**Nedotýkajte sa brzd po dlhšom alebo náročnom používaní. Brzdná plocha môže presahovať teplo po dlhšom používaní a kontakt s ním môže spôsobiť popáleniny.**

Ak zapnete napájanie, kolobežka po stlačení vydá varovný zvuk tlačidlo klaksónu.

### Svetlá

V prípade potreby stlačte tlačidlo zapnutia/vypnutia svetla. Na displeji sa zobrazí symbol (pozri ikonu svetlometu na nasledujúcom obrázku), ktorý indikuje, že svetlá sú zapnuté (predné svetlo LED aj zadné brzdové svetlo). Stlačte znova, keď už nepotrebujete svetlá na zhasnutie. Ak sú svetlá zhasnuté, zadné brzdové svetlo sa rozsvieti iba pri použití elektromagnetickej brzdy.

### Zobrazenie najazdených kilometrov

Keď je displej zapnutý, zobrazuje 2 režimy: ODO a TRIP. ODO zobrazuje celkový počet najazdených kilometrov, zatiaľ čo TRIP zobrazuje počet najazdených kilometrov aktuálnej jazdy od posledného vynulovania. Medzi 2 režimami môžete prepínať stlačením tlačidla (S). Keď ste v režime TRIP, môžete vymazať aktuálnu kilometrovú vzdialenosť stlačením tlačidla (S) na 3 sekundy

### Parkovanie

Kolobežky majú polozloženú polohu, ktorú je možné využiť pri parkovaní. Sú tiež vybavené stojanom. Obidve možnosti parkovania sa aktivujú len vtedy, keď sa vozidlo nepoužíva.

Ak chcete kolobežku zaparkovať v polozloženom stave, stlačte páku sklápania a jemne zatlačte na riadidlá, kým sa nesklopia do polovice. Keď sa riadidlá dostanú do parkovacej polohy, pocítite mierny odpor.

Stojan sa nachádza na ľavej strane kolobežky. Pomocou nohy ju stiahnite nadol a nechajte kolobežku na nej spočinúť.

### Displaying and setting the scooter features

1. Svetlomet
2. Rýchlosť
3. Batéria
4. Teplota
5. Najazdené kilometre alebo vzdialenosť poslednej jazdy
6. Celková cesta (ODO) alebo celkový počet najazdených kilometrov od poslednej cesty (TRIP)

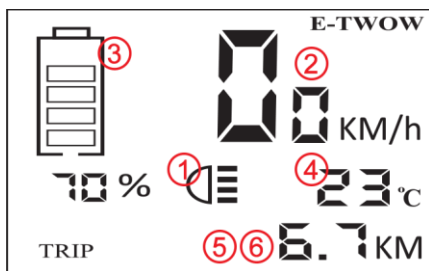

## 1. Úpravy

Keď je skúter vypnutý, stlačte ľavú brzdu EBS a súčasne stlačte tlačidlo napájania; na displeji sa zobrazí nasledovné:



Poznámka: Ak sa na displeji zobrazí L1-L4, znamená to, že ste v správnom menu nastavenia rýchlosti. Ak sa na displeji zobrazuje iný obsah, vypnite skúter a reštartujte ho.

- Stlač  smerom dole, stlač  smerom hore .

Po nastavení rýchlosti uvoľnite ľavú brzdu EBS, skúter je v správnom režim odozvy.

Note:

L1 6KM/H (Režim pre chodcov)

L2 25KM/H (Režim obmedzenia rýchlosti)

L3 40KM/H (Režim aktuálneho obmedzenia)

L4 46KM/H (Režim nadmernej rýchlosti)

## 1. Normálne pracovné rozhranie

Spínač zobrazenia najazdených kilometrov: stlačte, Displej TRIP je počet najazdených kilometrov, ktorý odvtedy prešiel spustení a po vypnutí sa vymaže

Displej ODO je počet najazdených kilometrov skútra po opustení továrne, ktorý sa automaticky ukladá a akumuluje pri každom spustení.

## 2. Nastavenie rôznych funkcií

Zoznam funkcií

P0: 1 Nenulový štart; 0 Nulový štart

P1: Nastavenie brzdy spätného chodu motora EBS

P2: 1 Zablokujte motor; 0 Odblokujte motor

P3: 1 Zapnite funkciu tempomatu; 0 Vypnite plavbu funkciu

P4: Prehľadné menu celkového počtu najazdených kilometrov (podrobné kroky obsluhy)

Krok 1 Zapnite skúter, stlačte ľavú brzdu EBS,

a súčasne stlačte tlačidlo napájania; na displeji sa zobrazí nasledovné

Poznámka: Počas nastavovania držte ľavú brzdu EBS stále stlačenú; inak sa nastavenie neprejaví.

Krok 2

1. P0 až P4



Po vstupe do ponuky nastavení stlačte  alebo  aby ste vykonali výber.

2. Príklad nastavení nula-štart

- Displej zobrazuje P0, stlačením  potvrdte, že kolobežka je v správnom menu /hlasno zapípa/.

- Pomocou  a  nastavte "0" alebo "1".



- Po nastavení, stlač  aby potvrdil; uvoľnite ľavú brzdú EBS, nastavenia sa automaticky uložia.
3. Nastavenie P0-P3, rovnaké ako vyššie uvedené kroky
  4. Vymažte nastavenie celkového počtu najjazdených kilometrov Switch to P4
    - Stlač,  pustite tlačidlo po zapípaní.
    - Stlač  3 sekundy, po pípnutí je celkový počet najjazdených kilometrov nulový; potom uvoľnite tlačidlo a ľavú brzdú EBS.

#### 4. Inštrukcie

- Funkcia nenulového štartu: keď kolobežka stojí, stlačte pravú akceleračnú páku, kolobežka nezrýchľuje. Keď je počiatočná rýchlosť kolobežky vyššia ako 4 km/h, stlačte pravú akceleračnú páku, kolobežka bude plynule zrýchľovať.
- Mechanická brzda: kolobežka nemá žiadnu energiu, kým je brzdová páka pevne stlačená.
- Brzda EBS: keď sa stiahne iba ľavá brzda EBS nadol, kolobežka poskytuje hladký odpor podľa sily EBS. Keď je ľavý EBS stiahnutý dole a pravá akceleračná rukoväť je tiež stiahnutá dole, kolobežka poskytuje spätný výkon, skraca je brzdnu dráhu a zvyšuje odpor.
- Zapnutie: stlačte tlačidlo napájania na 3 sekundy, kolobežka sa zapne. Vypnutie: stlačte tlačidlo napájania na 3 sekundy, kolobežka sa vypne. Automatické vypnutie: keď kolobežka nemá signál EBS a rýchlosť je 0, držte ju 15 minút a potom sa automaticky vypne, keď klaksón vydá tri pípnutia.



## 8. RIADENIE

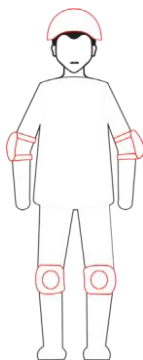

### PRÍPRAVA

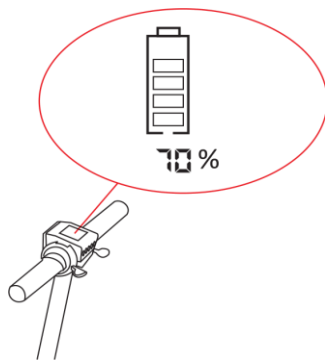

- Nasadíte si ochranný odev a vyberte si vhodné miesto pre jazdu na kolobežke (pozri kapitolu BEZPEČNOSTNÉ POKYNY)
- Rozložte kolobežku a nastavte riadidlá do vhodnej výšky podľa vašej postavy (pozrite si kapitolu Skladanie, rozkladanie a nastavenie výšky riadidiel)

- Stlačte tlačidlo napájania. Uistite sa, že batéria kolobežky je dostatočne nabitá na napájanie kolobežky na požadovanú jazdu.

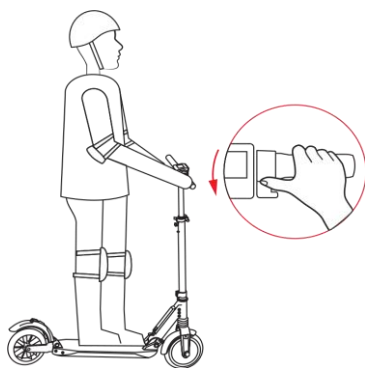

- Stojte jednou nohou na kolobežke a druhou na zemi.
- Pravým palcom jemne stlačte akceleračnú páku a kolobežka sa okamžite pomaly pohne dopredu. Teraz môžete na kolobežku položiť nohu, ktorá bola na zemi.
- Pri zrýchľovaní majte na pamäti, že čím silnejšie stlačíte akceleračnú páku, tým rýchlejšie kolobežka pôjde.

### VÝSTRAHA!

Keď náhle zrýchlite, riskujete stratu rovnováhy v dôsledku zotrvačnosti. Progressívna zrýchlenie a mierna rýchlosť vám pomôžu ľahšie manévrovať s kolobežkou.

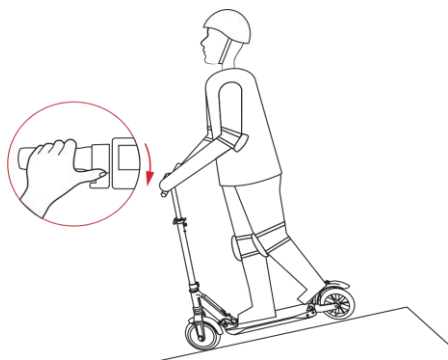

Ak chcete spomaliť, uvoľnite akceleračnú páku. Pre normálne brzdné situácie stlačte páku elektromagnetickej brzdy. Ak potrebujete zabrzdiť núdzovou brzdou, ak máte vysokú rýchlosť alebo jazdíte z kopca, použite elektromagnetickú aj zadnú mechanickú brzdou.

### Pokyny na brzdenie

**Elektromagnetická brzda:** Stlačením ľavého palca páku elektromagnetickej brzdy aktivujete elektromagnetickú brzdou. Čím silnejšie stlačíte, tým silnejšia bude brzdná sila. Keď aktivujete brzdou, rozsvieti sa zadné brzdivé svetlo. Ak sú už svetlá zapnuté, zadné brzdivé svetlo zdvojnásobí svoju intenzitu po stlačení brzdivovej páčky.

**Zadná mechanická brzda:**

Stlačením zadného blatníka aktivujete zadnú mechanickú brzdou.

### ⚠ VÝSTRAHA!

Pri prudkom brzdení riskujete vážne zranenia, pretože stratíte trakciu a môžete spadnúť. Snažte sa udržiavať miernu rýchlosť a dávajte si pozor na potenciálne nebezpečenstvá

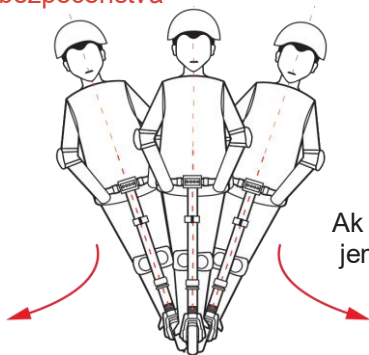

Ak chcete kolobežku otočiť, presuňte váhu tela a jemne otočte riadidlá v požadovanom smere.

### Obmedzenia rýchlosti (4 obmedzenia rýchlosti - L1, L2, L3, L4)

Ak chcete aktivovať alebo deaktivovať rýchlostný limit, pozrite si časť ponuky pre obmedzenie rýchlosti v časti kapitola PREVÁDZKA.

Legislatíva väčšiny krajín ukladá obmedzenie rýchlosti. Ak použijete možnosť obmedzenia rýchlosti, akonáhle nastavíte limit, kolobežka nebude môcť prekročiť nastavenú

## 9. Výstraha

**⚠ Nedodržanie nasledujúcich pokynov môže spôsobiť vážne zranenia.**



**⚠** Nejazdite na kolobežke v daždi a/alebo neprechádzajte cez žiadne vodné plochy s hĺbkou väčšou ako 1 cm.



**⚠** Nenoste ťažké predmety na riadidlách kolobežky. Akýkoľvek náklad pripevnený na riadidlách ovplyvní stabilitu vozidla

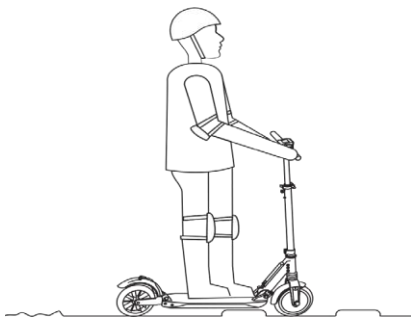

**⚠** Spomaľte pri jazde cez rýchlostné nerovnosti, prahy alebo iné terénne nerovnosti.

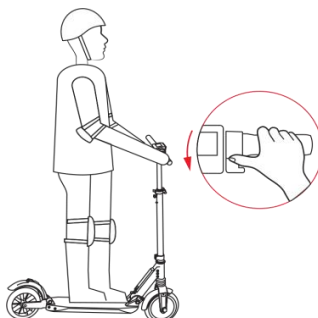

**⚠** Pri chôdzi s kolobežkou nesiahajte na akceleračnú páku.

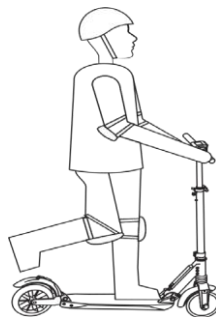

**⚠** Nejazdite na kolobežke iba jednou nohou.

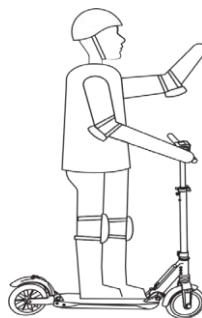

**⚠** Nedávajte ruky preč z riadiel

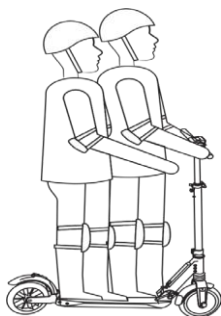

**⚠** Kolobežka je určená len pre jedného jazdca. Nevozte iných dospelých, deti alebo zvierata na kolobežke.

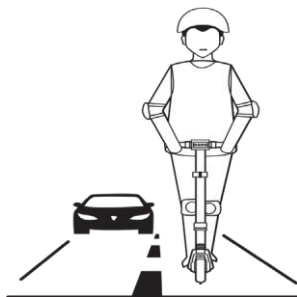
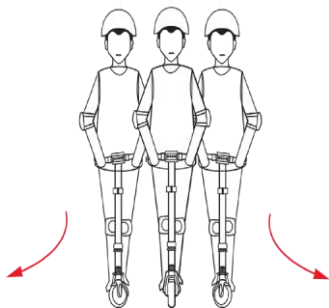

**⚠** Neotáčajte riadidlami náhle pri jazde na kolobežke vysokou rýchlosťou

**⚠** NEJAZDITE na verejných komunikáciách, na cestách, ktoré sú prispôbolené verejným komunikáciám, na jazdných pruhoch alebo na nebezpečných cestách a neporušujte právne predpisy. Vyhnite sa oblastiam s vysokou premávkou alebo preplneným oblastiam.

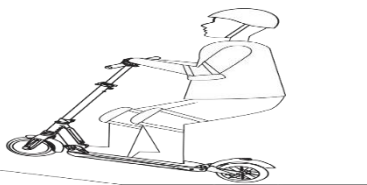
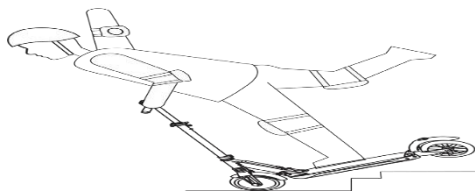

**⚠** Nepokúšajte sa jazdiť na kolobežke hore a dole po schodoch so schodíkmi, ktoré sú vyššie ako 3 cm a neskáčte cez prekážky. Doprava v meste má veľa prekážok, ktoré je potrebné prekonať, ako sú obrubníky alebo schody. Odporúča sa vyhýbať prekážkovým skokom. Pred prekonaním týchto prekážok je dôležité predvídať a prispôbiť svoju dráhu a rýchlosť dráhe a rýchlosti chodca. Odporúča sa tiež vystúpiť z vozidla, keď sa tieto prekážky stanú nebezpečnými vzhľadom na ich tvar, výšku alebo skĺznutie

## 10. Batéria a nabíjanie

Každá kolobežka je vybavená batériou a nabíjačkou. Prosím, nepoužívajte batérie alebo nabíjačky od iných výrobcov, pretože kolobežka, batéria alebo nabíjačka sa môžu poškodiť. V tomto prípade naša spoločnosť nezodpovedá za vzniknuté škody. Okrem toho má každý model vyhradenú nabíjačku, ako je podrobne uvedené v špecifikácii produktu. Nepoužívajte nabíjačku iného modelu! Nabíjačka by sa mala používať iba v interiéri pri teplotách 0-35 stupňov Celzia.

### Batéria

Batéria skútra vydrží minimálne 500 nabíjaciech cyklov. Pri prvom použití skútra by mala byť batéria úplne nabitá. Nová batéria vyžaduje minimálne 3 nabíjacie cykly, aby bola plne funkčná. Batériu je možné nabíjať na ľubovoľnej úrovni, mali by ste sa však snažiť ju udržiavať čo najviac nabitú. Vyhnite sa cestovaniu s nabitím batérie pod 50 %, aby ste sa uistili, že máte dostatok energie na spätnú cestu.

### VÝSTRAHA!

Na dobíjanie batérie používajte iba nabíjačku, ktorá bola dodaná s vaším skútrom. Nepripájajte nabíjačku, ak je nabíjací port alebo nabíjací kábel vlhký. Keď skúter nenabíjate, zatvorte kryt nabíjacieho portu. Dávajte pozor, aby ste nabíjačku nepoužívali vonku za nepriaznivých meteorologických podmienok (dážď/dážď/sneh).

Ak nebudete kolobežku dlhší čas používať, nabite batériu každé tri mesiace, aby ste ju udržali v optimálnych prevádzkových podmienkach a predĺžili jej životnosť.

Táto jednotka obsahuje batérie, ktoré môže vymeniť iba kvalifikovaný personál. Batéria musí byť z skútra vybratá skôr, ako sa zošrotuje; Pri vyberaní batérie musí byť kolobežka odpojená od napájacej siete; Batériu je potrebné bezpečne zlikvidovať

### Nabíjačka

Kolobežka sa dodáva s vyhradenou nabíjačkou, ktorá má funkciu ochrany nabíjania: keď je batéria nabitá na 100 %, nabíjačka automaticky zastaví nabíjanie. Potápanie, kolízie a iné abnormálne faktory poškodia nabíjačku, na ktorú sa nevzťahuje záruka.

### Pokyny na nabíjanie

Najprv pripojte nabíjačku do zásuvky, potom otvorte gumený kryt nabíjacieho portu a zasuňte zástrčku nabíjačky do nabíjacieho portu skútra. Poznámka: Kolobežka sa nabíja, keď je kontrolka napájania červená a kontrolka napájania sa rozsvieti na zeleno, keď je batéria úplne nabitá. Elektrická kolobežka nie je určená na používanie počas nabíjania v elektrickej sieti.

## 11. Čistenie

**⚠ VÝSTRAHA!** Pred vykonaním akejkoľvek údržby sa uistite, že je skúter vypnutý, nie je pripojený k zdroju napájania a či je kryt nabíjacieho portu zabezpečený.

Čistenie

Na čistenie hlavného rámu použite mäkkú vlhkú handričku. Ťažko odstrániteľné nečistoty je možné vyčistiť mäkkou kefkou a potom vyčistiť mäkkou vlhkou handričkou. Ryhy na plastových častiach je možné vyleštiť jemným brúsny papierom.

**⚠ VÝSTRAHA!** Neumývajte skúter alkoholom, benzínom, acetónom alebo inými korozívnymi / prchavými rozpúšťadlami. Tieto látky môžu poškodiť vzhľad a štruktúru kolobežky. Neumývajte kolobežku hadicou alebo iným vodným tlakovým čističom. Na čistenie skútra nepoužívajte ostré predmety.

## 12. SKLADOVANIE A ÚDRŽBA

Kolobežku skladujte na suchom mieste bez vlhkosti, kde je stála teplota od 10 do 30 stupňov Celzia. Dlhodobé vystavenie UV žiareniu, dažďu a živlom môže poškodiť materiály krytu. Ak sa nepoužíva, skladujte vo vnútri. Vystavenie extrémnym teplotám (studeným aj horúcim) skráti životnosť batérie. Pravidelná údržba vozidla je faktorom bezpečnosti. Okrem pravidelného čistenia kolobežky musí užívateľ vykonávať aj pravidelnú údržbu spočívajúcu v:- kontrole skrutiek a premazaní kolobežky. Raz za mesiac by ste mali namazať pohyblivé časti skútra (pozrite si nasledujúci obrázok) silikónovo-vazelínovým sprejom.

**⚠ VÝSTRAHA!** Ako každý mechanický komponent, vozidlo je vystavené vysokému namáhaniu a opotrebovaniu. Rôzne materiály a komponenty môžu reagovať odlišne na opotrebovanie alebo únavu. Ak bola prekročená predpokladaná životnosť komponentu, môže sa náhle zlomiť, a preto môže dôjsť k zraneniu používateľa. Praskliny, škrabance a zmena farby v oblastiach vystavených vysokému namáhaniu naznačujú, že komponent prekročil svoju životnosť a mal by byť vymenený. Skontrolujte rám, vidlicu, a závesné príslušenstvo pravidelne.

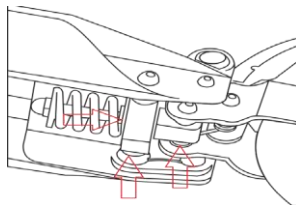
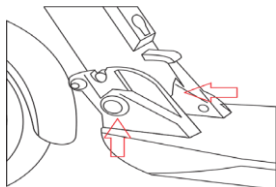

Uistite sa, že ste skontrolovali a odstránili akékoľvek ostré hrany spôsobené používaním. Skontrolujte skúter raz za mesiac, aby ste sa uistili, že skrutky nie sú uvoľnené. Pred každým použitím sa musíte uistiť, že bezpečnostné prvky sú v dobrom prevádzkovom stave, to znamená:

- os predného kolesa a os zadného kolesa sú tesné;
- sklopná oska, gombík na nastavenie výšky a zámok rukoväte sú vo vnútri prevádzkových polohy;
- zadná mechanická brzda, svetlomet, zadné brzdové svetlo a brzda svetlo funguje správne.

Výmenu opotrebovaných dielov by mal vykonávať iba certifikovaný technik E-TWOW. Samouťahovacie matice, ako aj ostatné samouťahovacie spoje môžu stratiť svoju účinnosť a môže byť potrebné ich dotiahnuť.

Norma utiahnutia skrutiek je 20 N/m, ale používa sa len pre skrutky, ktoré držia pevné časti kolobežky.

Skrutky alebo matice, ktoré sú súčasťou nastavovacích prvkov kolobežky, sú prístupné iba technikom z autorizovaných servisných stredísk E-TWOW. Obráťte sa na najbližšieho servisného predajcu. Ak chcete nájsť najbližšieho predajcu, navštívte stránku Dealer Locator na [www.e-twow.com](http://www.e-twow.com)

Ak chcete vymeniť niektoré komponenty kolobežky na vlastné riziko, môžete sa obrátiť na zástupcu spoločnosti E-TWOW pre nákup komponentov alebo príslušenstva.

### 13. Poruchy

#### \*\* CHYBOVÉ KÓDY

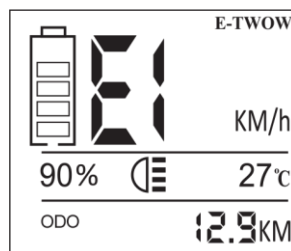

Kód chyby	Chybný obsah
EE	Chyba v komunikácii
E1	Chyba riadidiel
E2	Chyba brzdy
E3	Nadprúdová ochrana
E4	Ochrana proti prehriatiu
E5	Chyba ovládača
E6	Halová porucha
E7	Ochrana proti prepätiu
E8	Ochrana pod napätím
E9	Ochrana zablokovaného rotora

## 14. Ochrana prostredia

### Likvidácia obalov

Obal používaný na ochranu kolobežky počas prepravy je úplne recyklovateľný. Pre informácie o recyklácii, obráťte sa na miestne úrady.

### Likvidácia odpadu z elektrických a elektronických zariadení

Informácie pre používateľov o likvidácii odpadu z elektrických a elektronických zariadení

(domácnosť):



Prítomnosť tohto symbolu na produktoch, obaloch a/alebo sprievodných dokumentoch znamená zákaz miešania elektrických a elektronických produktov s bežným domovým odpadom.

Pre správne spracovanie, obnovu a recykláciu starých produktov ich odovzdajte na špeciálnych zberných miestach vytvorených v súlade s národnou legislatívou.

Ich správnym uložením na zberné miesta pomôžete šetriť cenné zdroje a predchádzať možným negatívnym vplyvom na ľudské zdravie a životné prostredie.

Ďalšie informácie o zbere a recyklácii získate od miestnych úradov. Nesprávna likvidácia tohto odpadu môže byť potrestaná podľa národných zákonov.

## 15. OCHRANNÁ ZNÁMKA A PRÁVNE VYHLÁSENIE

E-TWOW a ikona loga sú ochranné známky. Všetky práva vyhradené. Na kolobežku E-TWOW sa vzťahujú príslušné patenty. Informácie o patentoch nájdete na <https://www.e-twow.com>. Snažili sme sa zahrnúť popisy a pokyny pre všetky funkcie kolobežky v čase tlače. Váš skúter sa však môže mierne líšiť od modelu zobrazeného v tomto dokumente. Upozorňujeme, že existuje niekoľko modelov E-TWOW s rôznymi funkciami a niektoré tu uvedené funkcie sa nemusia vzťahovať na váš skúter. Výrobca si vyhradzuje právo na zmenu dizajnu a funkčnosti kolobežky, ako aj dokumentácie bez predchádzajúceho upozornenia.



## 16. Technické špecifikácie

Model	<b>S2 GTS</b>		
Rozsah	Regular mode L1 - L2	30 - 35 km	
	Sport mode L3 - L4	20 - 25 km	
Batéria	48V 9.6 Ah E-TWOW Li-ion Battery		
Hmotnosť	13 kg		
Celková hmotnosť (s balením)	16.6 kg		
Rýchlosť	L1	6 km/h	Závisí od prostredia
	L2	25 km/h	
	L3	40 km/h	
	L4	46 km/h	
Typ motora	500W nominal power Brushless DC Motor (700W peak power)		
Teplota motor Senzor a ochrana proti prehriatiu	ANO		
Regulator teploty Senzor a ochrana proti prehriatiu	ANO		
Teplota na displeji	ANO		
Veľkosť zložená	1060*330*146mm		
Veľkosť rozložená	1130*1167*386mm		
Rozmer balenia	1125*215*395mm		
Material	Hliniková zliatina		
Max nosnosť	110 kg		
Stúpanie po svahu	25°		
Farba	čierna / biela / sivá / oranžová		
Vstupné napätie nabíjačky	110-220V		
Nabíjačka a čas nabíjania	54.6V 2A	4-5h	
	54.6V 3A	3-4h	

Kolesa a rozmer	8" Bezvzduchové gumené kolesá (patent)
Svetlo	LED
Nulový štart	ANO
Cruise režim	ANO
Funkcia uzamknutia	ANO
Rýchlosť	ANO
Predné svetlo + zadné svetlo + brzdové svetlo	ANO
Aplikácia Bluetooth „E-TWOW CONNECT “	ANO
Bubnová brzda	ANO

### Podrobnosti o prevádzke Bluetooth

Maximálny vysielač výkon pre bluetooth: 2dBm Prevádzková frekvencia:

2402MHz~2480MHz Typ modulácie: GFSK

Číslo kanála: 40

Typ antény: Vstavaná keramická anténa

Zisk antény: 2,0 dBi MCU: GD32F103CBT6

RF čipset: BR1001

Kryštál: 24 MHz, 32,768 kHz

Spoločnosť Zhejiang E-TWOW Electric Vehicle Co., Ltd týmto vyhlasuje, že rádiové zariadenie typu Bluetooth je v súlade so smernicou 2014/53/EÚ. Úplné znenie EÚ vyhlásenia o zhode je dostupné na tejto internetovej adrese: <https://e-twow.com/certificates/>

