



www.maxblinker.cz

UŽIVATELSKÝ MANUÁL

E-twow GT Sport



PŘENOSNÁ ELEKTRICKÁ KOLOBĚŽKA

E-twow GT Sport



**Max
Blinker**

www.maxblinker.cz

OBSAH

1. STANDARDNÍ POKYNY	4
2. BEZPEČNOSTNÍ POKYNY	5
3. OBSAH KRABICE	8
4. HLAVNÍ ČÁSTI	9
5. SCHÉMA DÍLŮ KOLOBĚŽKY	10
6. SKLÁDÁNÍ, ROZKLÁDÁNÍ A NASTAVENÍ VÝŠKY ŘÍDÍTEK	11
7. OPERATIVNÍ INSTRUKCE	12
8. JÍZDA	16
9. VAROVÁNÍ	18
10. BATERIE A NABÍJEČKA	20
11. ČIŠTĚNÍ	21
12. SKLADOVÁNÍ A ÚDRŽBA	21
13. ŘEŠENÍ PROBLÉMŮ	22
14. CHRAŇTE ŽIVOTNÍ PROSTŘEDÍ	23
15. OCHRANNÁ ZNÁMKA A PRÁVNÍ PROHLÁŠENÍ	23
16. TECHNICKÉ SPECIFIKACE	24

DĚKUJEME, ŽE JSTE SI VYBRALI PŘENOSNOU ELEKTRICKOU
KOLOBĚŽKU E-TWOW!

CZ



**Max
Blinker**

www.maxblinker.cz

Děkujeme, že jste si vybrali přenosnou elektrickou koloběžku E-TWOW (dále jen koloběžka). Koloběžka je rekreační vozidlo, které vám umožní cestovat efektivním, zábavným, ekonomickým a ekologickým způsobem.

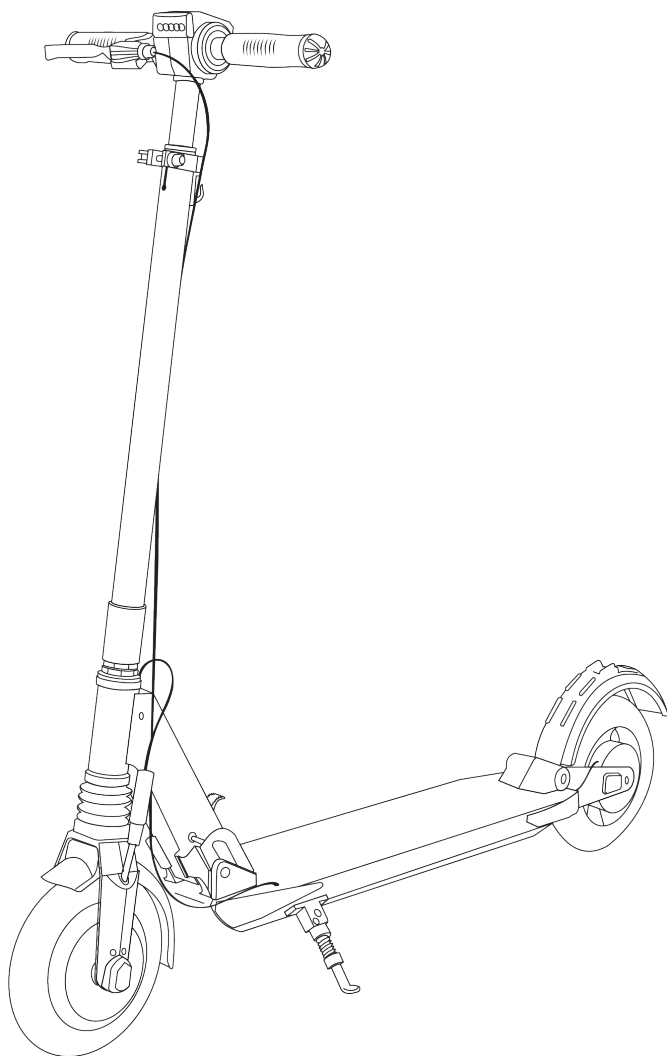

1. STANDARDNÍ POKYNY

Koloběžka je určena pro osobní přepravu. Vyrábí jej Zhejiang E-TWOW Electric Vehicle Co., Ltd; Adresa: č. 518, Meihe road, Jinhua, Zhejiang, Čína.

Koloběžka je dvoukolové vozidlo určené pro dospělé nad 18 let. Unese maximální hmotnost 110 kg. Pro bezpečný provoz doporučujeme minimální hmotnost 50 kg. Koloběžka se prodává plně sestavená a je dodávána s vyhrazenou nabíječkou. Koloběžka je poháněna bezkomutátorovým stejnosměrným motorem integrovaným v předním kole. Je navržena pro použití na povrchu, který je tradičně zpevněný, jako je ulice nebo hladký terén. Dokáže vyjet na rampy se sklonem 20°.

Koloběžka je identifikována jedinečným identifikačním číslem vyznačeným trvale na platformě.

Tento návod obsahuje základní provozní pokyny pro koloběžku. Nemůže pokrýt všechny situace, kdy může dojít ke zranění nebo smrti. **UŽIVATELÉ MUSÍ POUŽÍVAT DOBRÉHO ÚSUDKU A SELNÉHO ROZUMU, ABY ZJISTILI RIZIKA A NEBEZPEČÍ, s nimiž se mohou při jízdě na koloběžce setkat, a vyhnuli se jim.** Používáním koloběžky přijímáte rizika spojená s jejím provozováním.

! **DŮLEŽITÉ!** Přečtěte si pozorně a uchovejte pro budoucí použití

Před použitím koloběžky si pozorně přečtěte všechny pokyny v tomto návodu. Věnujte zvláštní pozornost kapitole „BEZPEČNOSTNÍ POKYNY“.

NESPRÁVNÉ POUŽÍVÁNÍ KOLOBĚŽKY A NEDODRŽENÍ TĚCHTO VAROVÁNÍ MŮŽE ZPŮSOBIT VÁŽNÉ NEHODY. PRO BEZPEČNÝ PROVOZ POUŽÍVEJTE KOLOBĚŽKU POZORNĚ A OPATRNĚ. ZŮSTAŇTE VŽDY V POZORU!

Chcete-li uplatnit opravu nebo výměnu v rámci záruky, musíte mít k dispozici fakturu, jako doklad o koupi dané koloběžky. Záruka platí pouze omezenou dobu. Detaily a informace o uplatnění záruky naleznete na našich stránkách www.maxblinker.cz. V případě zájmu o poradenství, servis či uplatnění záruky, nás neváhejte kontaktovat, rádi vám pomžeme. Kontakty jsou uvedené na stránce maxblinker.cz.

2. BEZPEČNOSTNÍ POKYNY

Pro bezpečnou jízdu na koloběžce a vyhnutí se nehodám, kolizím nebo ztrátě kontroly si prosím pozorně přečtete následující pokyny. Používání koloběžky v rozporu s varováními a pokyny uvedenými v tomto návodu je na vaše vlastní riziko a společnost E-TWOW a její distributoři jsou zbaveni jakékoli odpovědnosti za jakékoli škody způsobené nevhodným používáním koloběžky. Varování a pokyny v této příručce jsou označeny různými symboly. Přečtete si prosím a pochopte význam každého symbolu:

 Tento symbol je varováním, které označuje potenciální nebezpečí, které může způsobit poškození zboží, lehká zranění, vážná zranění nebo dokonce smrt.

 Tento symbol označuje omezení.

 Tento symbol označuje požadavek, který je třeba dodržovat.

 **Pozor!**

Projděte si místní zákony a předpisy, abyste zjistili, kde můžete koloběžku legálně používat. Respektujte všechny platné zákony ve vaší zemi pro chodce a vozidla. Přechody přecházejte a koloběžku věďte ji vedle sebe. V každém případě předvídejte svou trajektorii a svou rychlost při respektování pravidel silničního provozu, pravidel chodníku a těch nejzranitelnějších. Upozorněte na svou přítomnost, když se blížíte k chodci nebo cyklistovi, když nejste vidět nebo slyšet. Tam, kde neexistují žádné předpisy, dodržujte bezpečnostní pokyny v tomto návodu.

E-TWOW a její distributoři nepřebírají žádnou odpovědnost za jakékoli škody, nehody nebo právní spory vyplývající z nedodržení místních zákonů nebo bezpečnostních pokynů v této příručce.

- Koloběžku před použitím vždy zkontrolujte. Řádná kontrola a údržba vaší koloběžky může snížit riziko zranění. Ujistěte se, že řídítka jsou nastavena podle vaší výšky. Zkontrolujte, zda se koloběžka správně řídí a zda jsou všechny spojovací prvky (jako je skládací systém) správně utaženy a nejsou zlomené a zda jsou brzdy a kola v dobrém stavu.

- Maximální dovolená hmotnost uživatele je 110 kg.

- Při jízdě na koloběžce vždy noste ochrannou přilbu a další ochranné pomůcky.

Používejte schválenou cyklistickou nebo skateboardovou přilbu, která správně sedí s nasazeným podbradním páskem a chrání zadní část hlavy. Místní legislativa může vyžadovat, aby jezdci dvoukolových vozidel nosili přilbu a další ochranné pomůcky. Důrazně doporučujeme, abyste používali chrániče rukou/zápěstí, kolen, hlavy a loktů

- Udělejte si čas na osvojení si základů praxe, abyste se vyhnuli jakékoli vážné nehodě, ke které může dojít v prvních měsících používání; Když jedete na koloběžce poprvé, nezapomeňte nejprve trénovat v širokém okolí, kde nejsou děti, chodci, domácí mazlíčci ani jiná vozidla. Na veřejných prostranstvích byste měli jezdit až poté, co si osvojíte techniku jízdy na koloběžce. Můžete také kontaktovat místního prodejce, aby vás mohl odkázat na příslušnou školicí organizaci.

- Koloběžky se prodávají s omezenou rychlostí dle právních předpisů. Jakékoli úpravy provedené uživateli jsou prováděny na jejich vlastní účet a E-TWOW nenesou v těchto případech žádnou právní odpovědnost.

- Doporučujeme maximální rychlost 25 km/h. Pro vlastní bezpečnost omezte rychlost na 20 km/h. Vyhněte se používání koloběžky, když je tma. Pokud musíte jet na koloběžce v noci, omezte rychlost na 12 km/h nebo méně, zapněte světla a noste reflexní jezdecké vybavení.
- Koloběžka by se měla nabíjet pouze při teplotách od 0 do 40 stupňů Celsia a měla by být používána (vybíjena) pouze při teplotách v rozmezí -10 až 60 stupňů Celsia.
- Při jízdě na špatných vozovkách zpomalte nebo sesedněte z koloběžky. Nejezděte na koloběžce na ledu nebo jiném kluzkém povrchu.
- Nastavte řídítka do správné výšky, abyste zajistili bezpečný zážitek z jízdy.
- Aby nedošlo k poškození elektrických částí koloběžky, neponořujte koloběžku do vody s hloubkou větší než 1 cm a nemyjte ji vodou pod tlakem (více informací si přečtete v kapitole Čištění a údržba).
- Pro vaši vlastní bezpečnost a pro ochranu koloběžky prosím nejezděte na koloběžce za špatného počasí, jako je silný déšť nebo snůh.
- Ujistěte se, že napětí uvedené na nabíječe je stejné jako napětí zdroje napájení. Kromě toho se vyvarujte připojování dalších zařízení do stejné zásuvky jako nabíječka koloběžky, abyste zabránili přehřátí. Pokud musíte do zásuvky zapojit několik zástrček, ujistěte se, že celkový výkon nepřekračuje jmenovitý výkon domácí zásuvky. Okamžitě přerušte nabíjení koloběžky v nepravděpodobném případě, že nepracuje správně.

Příklady abnormálních nebo chybných situací:

- Zástrčka a nabíjecí kabel jsou abnormálně horké.
- Nabíjecí kabel je poškozený nebo došlo k poklesu napětí.
- Je cítit nepříjemný zápach.
- Došlo k jiné anomálii nebo závadě.

Ohledně kontroly nebo opravy se na nás obraťte přes www.maxblinker.cz.

- Toto vozidlo není určeno pro akrobatické použití.
- Ve všech případech dávejte pozor na sebe i ostatní.

VAROVÁNÍ

Tuto koloběžku mohou používat děti starší 10 let a osoby se sníženými fyzickými, smyslovými nebo duševními schopnostmi nebo nedostatkem zkušeností a znalostí, pokud je rychlost koloběžky omezena na 6 km/h a pokud byli pod dohledem nebo byli poučeni o používání koloběžky bezpečným způsobem a chápali rizika spojená s jejím používáním.

 **VAROVÁNÍ** Nebezpečí požáru – žádné díly opravitelné uživatelem: Neoprávněný zásah uživatele do prostoru pro baterie - vystavení riziku požáru. Nikdy nepoužívejte výrobek v blízkosti zdroje vody! Při poškození přestaňte výrobek používat.



Omezení!

- Z bezpečnostních důvodů nevozte současně dva dospělé osoby a nevozte na koloběžce děti ani domácí zvířata.
- Nikdy nejezděte na koloběžce naboso nebo v botách s otevřenou špičkou nebo na vysokých podpatcích.
- Děti si s koloběžkou nesmí hrát.
- Čištění a údržbu by měl provádět pouze uživatel a nikdy by je neměly provádět děti bez dozoru.
- Nečistěte koloběžku, když je připojena ke zdroji napájení. Pro vaši vlastní bezpečnost a abyste se vyhnuli poškození koloběžky, dodržujte pokyny v kapitole „ČIŠTĚNÍ A ÚDRŽBA“.
- Nejezděte na koloběžce po veřejných komunikacích nebo po komunikacích podobných veřejným komunikacím, jízdnicích pruzích nebo nebezpečných komunikacích a neporušujte právní předpisy.
- Při jízdě neprovádějte žádné nebezpečné činnosti a nikdy nejezděte pouze s jednou rukou. Mějte nohy na koloběžce.
- Nepokoušejte se na koloběžce jezdit po schodech nahoru a dolů schody, které jsou vyšší než 3 cm, koloběžka se může převrátit a způsobit zranění a/nebo poškození jezdce a/nebo koloběžky.
- Nedovolte, aby si miminka nebo děti hrály s plastovým obalem koloběžky (může způsobit udušení)
- Nepřipojujte ani neodpojujte nabíječku mokřýma rukama.
- Nerozebírejte, neopravujte ani neupravujte koloběžku. Koloběžka neobsahuje pojistky ani žárovky, které může uživatel vyměnit. Jakékoli opravy nebo úpravy smí provádět pouze autorizovaný servisní personál.
- Nenechávejte koloběžku a nabíječku v dosahu dětí mladších 8 let.
- Nejezděte na koloběžce, pokud jste před jízdou požíli alkohol.
- Při jízdě na koloběžce nepoužívejte telefon ani jiná podobná zařízení.
- Neupravujte koloběžku s použitím dílů a příslušenství od jiných výrobců, protože tyto díly nemusí být kompatibilní s originálními díly. Koloběžka byla navržena podle standardů E-TWOW. Jakákoli nutná oprava by měla být provedena pouze s originálními a schválenými díly. Jakákoli úprava provedená na koloběžce ruší platnost záruky.
- Nepoužívejte nadměrnou sílu na části koloběžky, abyste předešli poruchám nebo deformacím.
- Nepoužívejte koloběžku v nadmořských výškách větších než 2000 m nad mořem.
- Nedotýkejte se brzdového systému, mohlo by dojít ke zranění.
- Po jízdě se nedotýkejte motoru, protože motor může být horký.
- Neužívejte vozidlo k jiným účelům.
- Neupravujte ani nepřestavujte vozidlo, včetně tyče řízení a objímky, představce, skládacího mechanismu a zadní brzdy.

3. OBSAH KRABICE

Při otvírání krabice se ujistěte, že obsahuje plně sestavenou koloběžku spolu s nabíječkou a uživatelskou příručkou. Zkontrolujte, zda jsou všechny součásti přítomny a v dobrém stavu. Pokud vám nějaké součásti chybí, kontaktujte nás přes maxbliker.cz. Ušchovejte si krabici a balicí materiály pro případ, že byste je v budoucnu potřebovali k přepravě vaší koloběžky do servisního střediska.

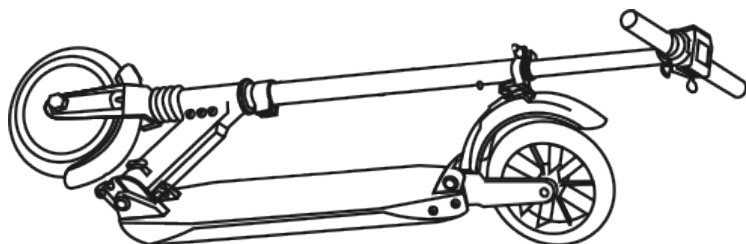

KOLOBĚŽKA

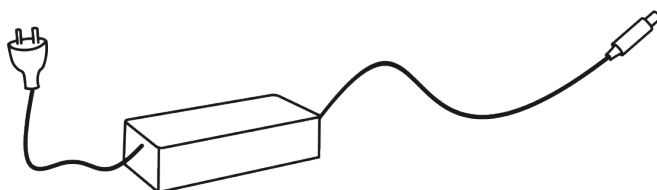

NABÍJEČKA



UŽIVATELSKÝ MANUÁL

4. HLAVNÍ ČÁSTI

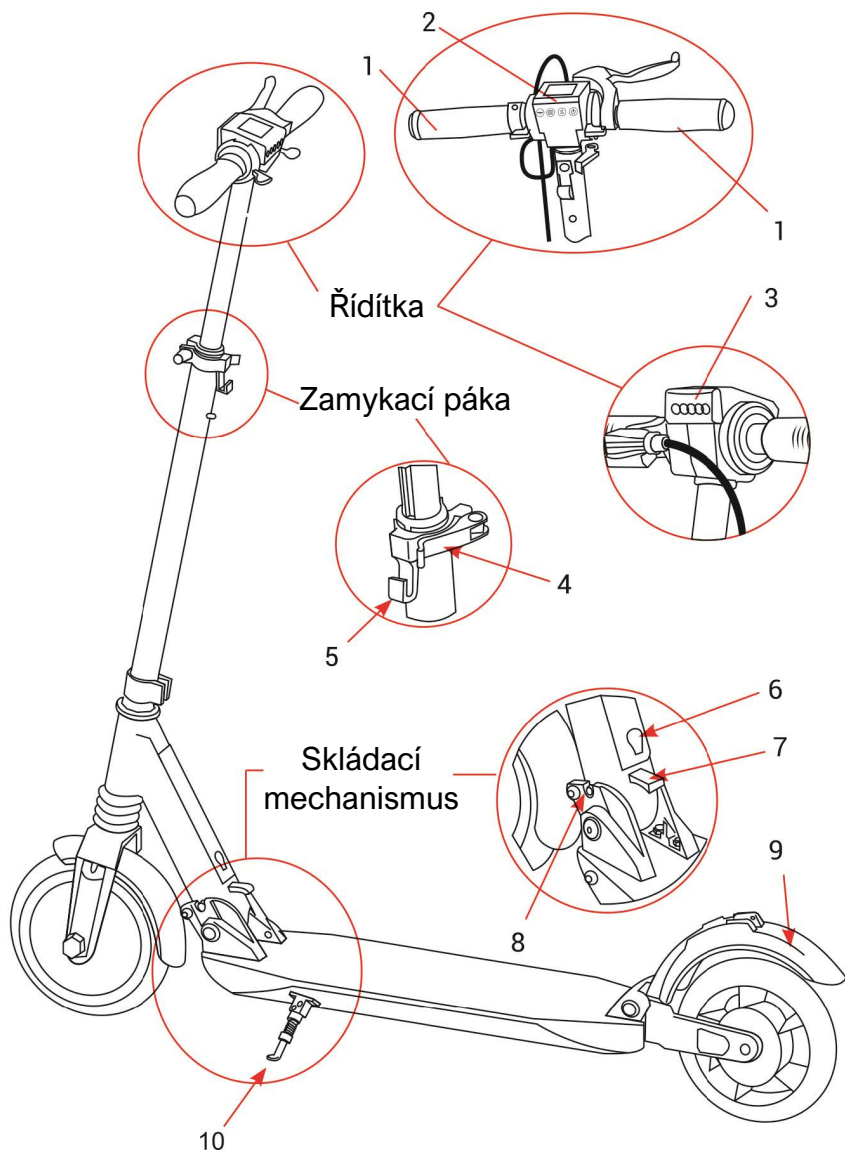

- 1. Řídítka
- 2. Displej
- 3. LED světlo
- 4. Skládací páka
- 5. Skládací hák

- 6. Nabíjecí port baterie
- 7. Skládací páka
- 8. Sklopná náprava
- 9. Zadní brzda
- 10. Stojánek

5. SCHÉMA DÍLŮ KOLOBĚŽKY

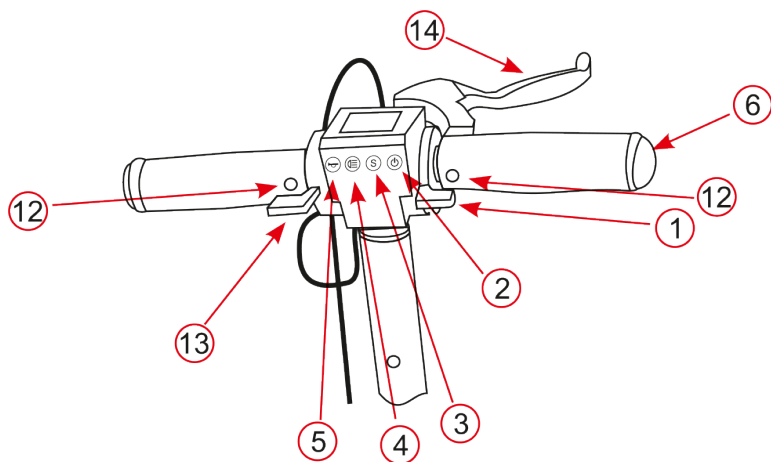

1. Plynová páčka
2. Tlačítko napájení
3. Tlačítko nastavení
4. Zapnutí/vypnutí světla
5. Tlačítko klaksonu
6. Řídítka
7. Řídící jednotka
8. Skládací lišta
9. Přední blatník
10. Stojánek
11. Ochranný kryt
12. Skládací knoflíky
13. Elektromagnetická brzdová páka
14. Páčka bubnové brzdy

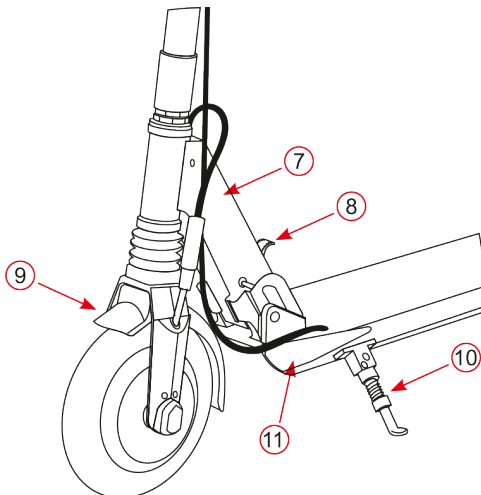

6. SKLÁDÁNÍ, ROZKLÁDÁNÍ A NASTAVENÍ VÝŠKY ŘÍDÍTEK

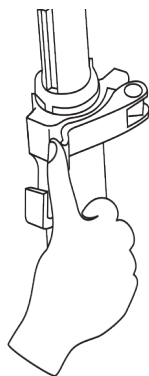

(a)

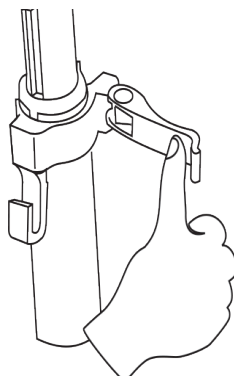

(b)

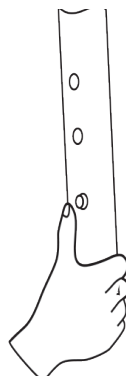

(c)

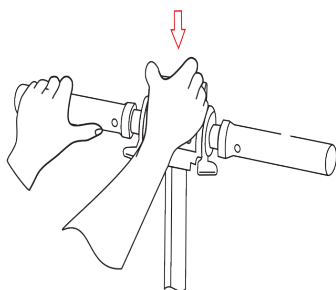

(d)

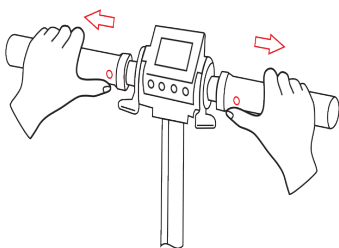

(e)

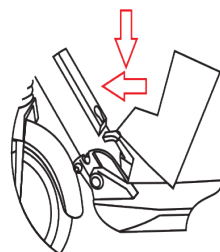

(f)

Postup skládání

- Chcete-li koloběžku složit, začněte nastavením výšky řídítek na minimum. To provedete otevřením zajišťovací páčky, jak je znázorněno na obrázcích (a) a (b).
- Poté zatlačte na displej, jak je znázorněno na obrázku (d), a zároveň stiskněte tlačítko pro výšku, jak je znázorněno na obrázku (c), abyste snížili výšku řídítek. Zatlačte zajišťovací páčku zpět do zajištěné polohy.
- Poté stiskněte skládací tlačítka a zároveň táhněte za rukojeti řídítek do strany, jak je znázorněno na obrázku (e), a poté je složte směrem k sobě.
- Poté stiskněte skládací páku ve směru šipek a přitom lehce zatlačte na řídítko dopředu, jak je znázorněno na obrázcích (f) a (g).
- Pokračujte ve skládání koloběžky, dokud skládací hák nezapadne do otvoru na zadní brzdě, jak je znázorněno na obrázku (h).

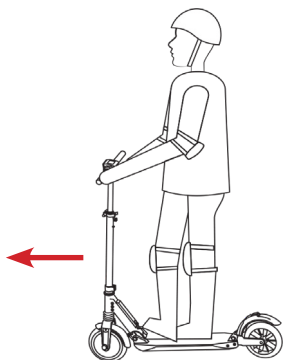

(g)

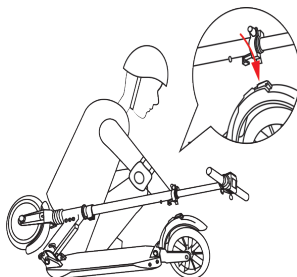

(h)

Postup rozkládání

- Stisknutím zadního blatníku uvolněte skládací hák z otvoru na zadní brzdě. Poté zvedněte řídítka, dokud nedosáhnou normální polohy. Když pojistný šroub zapadne na místo, měli byste slyšet cvaknutí.
- Zvedněte dvě rukojeti řídítek, dokud se nezarovnejí do normální polohy.
- Zatlačte na zajišťovací páku, jak je znázorněno na obrázcích (a) a (b). Poté stiskněte tlačítko zobrazené na obrázku (c) a zvedněte řídítka do požadované výšky a zajistěte tlačítko výšky v jednom ze dvou otvorů. Zavřete zajišťovací páku a ujistěte se, že je vždy zajištěna a pevně uzavřena.

7. OPERATIVNÍ INSTRUKCE

ZAPNUTO/VYPNUTO

Stiskněte spínač na 3 sekundy a displej se rozsvítí, což znamená, že je zapnuto napájení. Chcete-li jej vypnout, stiskněte na 3 sekundy. Koloběžka se vypne, pokud ji nebudete používat déle než 3 minuty.

Kontrola rychlosti

Začněte stisknutím plynové páčky! Koloběžku lze zrychlit pouze po předchozím odražení nohou a uvedení kola do pohybu při dosažení minimální rychlosti 3 km/h. To zabráňuje uživateli náhodně zrychlit. Stisknutím plynové páčky pravým palcem ovládáte rychlost (1-30 km/h)

Brzdový systém

Koloběžka má duální brzdový systém: elektromagnetickou brzdu na předním kole a mechanickou brzdu na zadním kole. Elektromagnetická brzda se aktivuje stisknutím páčky elektromagnetické brzdy levým palcem. Čím silněji stisknete, tím větší bude brzdící síla. Mechanická brzda se aktivuje sešlápnutím zadního blatníku. Pokud potřebujete provést nouzové brzdění, použijte obě brzdy. Kluzká vozovka, například když je mokrá, může prodloužit brzdovou dráhu vaší koloběžky o 75 procent a více.

Některé koloběžky E-TWOW jsou vybaveny i zadní bubnovou brzdou. Bubnová brzda se aktivuje stisknutím páčky bubnové brzdy, která se nachází na pravé straně řídítek. Čím silněji stisknete, tím silnější bude brzdná síla. Potřebujete-li provést nouzové brždění, použijte jak elektromagnetickou brzdu, tak zadní bubnovou brzdu.

⚠ VAROVÁNÍ!

Nedotýkejte se brzd po delším nebo intenzivním používání. Brzdový povrch se může po delším používání přehřát a kontakt s ním může způsobit popálení.

Klakson

Pokud zapnete napájení, koloběžka po stisknutí tlačítka klaksonu vydá varovný zvuk.

Světla

V případě potřeby stiskněte tlačítko vypnutí/zapnutí světel. Na displeji se zobrazí symbol (viz ikona světla na následujícím obrázku), který indikuje, že jsou světla rozsvícená (jak přední LED světlo, tak zadní brzdové světlo). Stiskněte znovu, když již nebudete světla zhasínat. Pokud jsou světla zhasnutá, zadní brzdové světlo se rozsvítí pouze při použití elektromagnetické brzdy.

Zobrazování najetých kilometrů

Když je displej napájen, zobrazuje 2 režimy: ODO a TRIP. ODO zobrazuje celkový počet ujetých kilometrů, zatímco TRIP zobrazuje ujeté kilometry aktuální jízdy od posledního vynulování. Mezi těmito 2 režimy můžete přepínat stisknutím tlačítka (S). Když jste v režimu TRIP, můžete vymazat aktuální ujetou vzdálenost stisknutím tlačítka (S) po dobu 3 sekund.

Parkování

Koloběžky mají polosloženou polohu, kterou lze využít při parkování. Jsou také vybaveny stojánkem. Obě možnosti parkování lze aktivovat pouze tehdy, když se vozidlo nepoužívá.

Chcete-li koloběžku zaparkovat v polosložené poloze, stiskněte skládací páku a jemně zatlačte na řídítka, dokud nebudou nakloněna do poloviny. Když řídítka dosáhnou parkovací polohy, ucítíte mírný odpor.

Stojánek se nachází na levé straně koloběžky. Pomocí nohy ho stáhněte dolů a nechte na něm koloběžku spočívat.

Zobrazení a nastavení vlastností koloběžky

1. Ikona předního světla
2. Rychlost
3. Baterie
4. Teplota
5. Zobrazuje celkový počet najetých kilometrů nebo aktuální ujetou vzdálenost
6. Celková cesta (ODO) nebo celkový počet kilometrů od poslední cesty (TRIP)

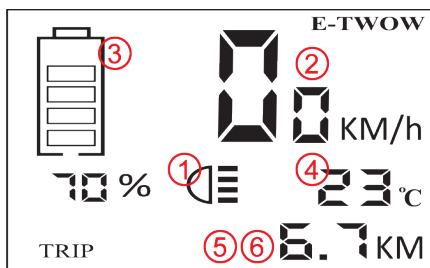

1. Úprava nastavení rychlosti

Když je koloběžka vypnutá, stiskněte levou brzdu EBS a současně stiskněte tlačítko napájení; na displeji se zobrazí následující:



Poznámka: Pokud se na displeji zobrazí L1-L4, znamená to, že jste ve správném menu nastavení rychlosti. Pokud se na displeji zobrazuje jiný obsah, vypněte koloběžku a restartujte ji.

- Stisknutí  je řazení dolů, stisknutí  je řazení nahoru.
- Po nastavení rychlosti uvolněte levou EBS brzdu, koloběžka je v odpovídajícím režimu

Poznámka:

- L1 6 km/h (režim pěší chůze)
- L2 25 km/h (režim omezení rychlosti)
- L3 40 km/h (režim aktuálního limitu)
- L4 46 km/h (režim nadměrné rychlosti)

2. Standardní pracovní rozhraní

Přepínač zobrazení ujeté vzdálenosti: stiskněte, Displej TRIP je ujetá vzdálenost od spuštění a po vypnutí se vymaže

Zobrazení ODO je počet najetých kilometrů koloběžky po jejím opuštění továrny, který se automaticky ukládá a hromadí při každém spuštění.

3. Nastavení různých funkcí

Seznam funkcí

P0: 1 Nenulový start; 0 Nulový start

P1: Seřízení zpětné brzdy motoru EBS

P2: 1 Zablokujte motor; 0 Odblokujte motor

P3: 1 Zapněte funkci tempomatu; 0 Vypněte funkci tempomatu



P4: Přehled celkového počtu ujetých kilometrů ODO



Krok 1: Zapněte skútr, stiskněte levou brzdu EBS a současně stiskněte tlačítko napájení; na displeji se zobrazí následující Poznámka: Během nastavování držte stisknutou levou brzdu EBS; jinak se nastavení neprojeví.



Krok 2:

1. P0 - P4

Po vstupu do nabídky nastavení provedte výběr stisknutím  nebo stisknutím .

2. Ukázka nastavení funkce nulového startu



• Na displeji se zobrazí P0, stiskněte pro potvrzení , že je koloběžka ve správném menu nastavení (klakson pípne).

• Prostřednictvím  nebo  nastavte "0" nebo "1".

- Po nastavení stiskněte pro potvrzení ; uvolněte levou brzdou EBS, nastavení se automaticky uloží.

3. Nastavení P0-P3 je stejné jako v předchozích krocích

4. Vymažte nastavení celkového počtu ujetých kilometrů

- Přepněte na P4
- Stiskněte  a po zaznění pípnutí uvolněte tlačítko.
- Stiskněte  na 3 sekundy, po pípnutí se celkový počet ujetých kilometrů vynuluje; poté uvolněte tlačítko a levou brzdou EBS

4. Instrukce

- **Funkce nenulového startu:** když koloběžka stojí, stiskněte pravou plynovou páčku, koloběžka nezrychlí. Když je počáteční rychlost koloběžky vyšší než 4 km/h, stiskněte plyn a koloběžka bude plynule zrychlovat. (start s odrazem)
- **Mechanická brzda:** koloběžka nevyužívá energii, když je brzdová páka pevně stisknuta.
- **Brzda EBS:** při maximálním stlačení pouze levé elektromagnetické brzdové páky poskytuje koloběžka plynulý odpor podle síly EBS. Při maximálním stisknutím levé páčky elektromagnetické brzdy a také maximálním stisknutím pravé plynové páčky poskytuje koloběžka větší brzdovou sílu, zkracuje brzdovou dráhu a zvyšuje odpor. Při vyšší rychlosti je povinné použít všechny 3 existující brzdy (elektromagnetická ruční brzda, mechanická ruční brzda a zadní nouzová nožní brzda).
- **Zapnutí:** stiskněte tlačítko napájení a držte po dobu 3 sekund, koloběžka se zapne. Vypnutí: držte tlačítko napájení po dobu 3 sekund, koloběžka se vypne. Automatické vypnutí: když koloběžka nemá žádný signál EBS a rychlost je 0, je v nečinnosti 15 minut tak se automaticky vypne poté, co klakson vydá tři pípnutí.

V případě potřeby nás kontaktujte přes maxblinker.cz a my vám rádi pomůžeme.



**Max
Blinker**

www.maxblinker.cz

8. JÍZDA

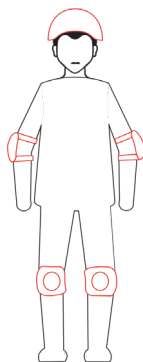

PŘÍPRAVA

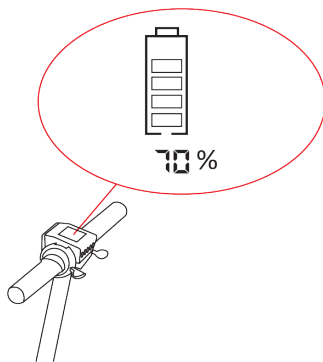

- Nasadíte si ochranné pomůcky a vyberte si vhodné místo pro jízdu na koloběžce (viz kapitola BEZPEČNOSTNÍ POKYNY)

- Rozložte koloběžku a nastavte řídítka do vhodné výšky, podle vaší postavy (viz kapitola Skládání, rozkládání a nastavení výšky řídítek)

- Stiskněte tlačítko napájení. Ujistěte se, že baterie koloběžky je dostatečně nabitá, aby napájela koloběžku pro požadovanou jízdu.

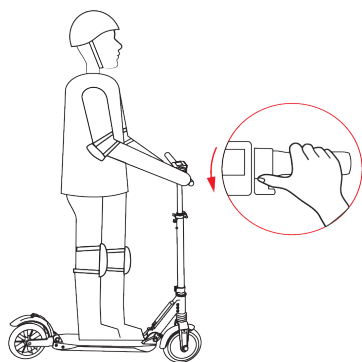

- Postavte se jednou nohou na koloběžku a druhou na zem.
- Pravým palcem jemně stiskněte plynovou páčku a koloběžka se okamžitě pomalu rozjede dopředu. Nyní můžete na koloběžku umístit nohu, která byla na zemi.
- Při zrychlování mějte na paměti, že čím silněji zmáčknete plynovou páčku, tím rychleji koloběžka pojede.

VAROVÁNÍ!

Když náhle zrychlíte, riskujete ztrátu rovnováhy kvůli setrvačnosti. Progressivní zrychlení a mírná rychlost vám pomohou snáze manévrovat s koloběžkou.

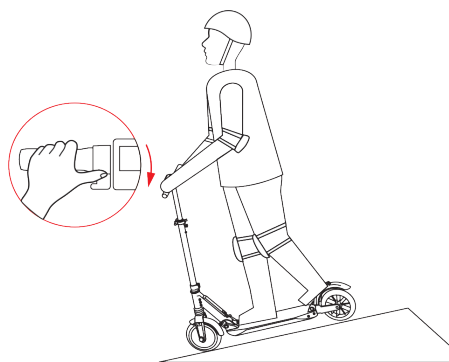

Chcete-li zpomalit, uvolněte plynovou páčku. Stiskněte páku elektromagnetické brzdy pro normální brzdné situace. Pokud potřebujete provést nouzové brzdění, máte-li vysokou rychlost nebo jedete-li z kopce, použijte jak elektromagnetickou brzdu, tak zadní mechanickou brzdu.

Pokyny k brzdění

Elektromagnetická brzda: Stisknutím páčky elektromagnetické brzdy levým palcem aktivujete elektromagnetickou brzdu. Čím silněji stisknete, tím silnější bude brzdná síla. Když aktivujete brzdu, rozsvítí se zadní brzdové světlo. Pokud již světla svítí, zadní brzdové světlo zdvojnásobí svou svítivost, když stisknete brzdovou páku.

Zadní mechanická brzda:

Sešlápnutím zadního blatníku aktivujete zadní mechanickou brzdu.

VAROVÁNÍ!

Při prudkém brzdění riskujete vážná zranění, protože ztratíte trakci a můžete spadnout. Snažte se udržovat mírnou rychlost a dávejte si pozor na potenciální nebezpečí

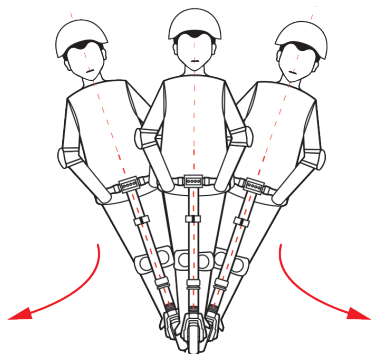

Chcete-li koloběžku zatočit, přesuňte váhu těla a jemně otočte říditky požadovaným směrem.

Omezení rychlosti (4 rychlostní limity - L1, L2, L3, L4)

Chcete-li aktivovat nebo deaktivovat omezení rychlosti, viz část Úprava nastavení rychlosti.

Legislativa většiny zemí ukládá omezení rychlosti. Když použijete možnost omezení rychlosti, jakmile nastavíte limit, koloběžka nebude schopna překročit nastavenou rychlost.

9. VAROVÁNÍ

⚠ Nedodržení následujících pokynů může způsobit vážná zranění.



⚠ NEJEZDĚTE na koloběžce v dešti a/nebo neprojíždějte žádnou vodní plochu s hloubkou větší než 1 cm.

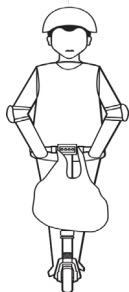

⚠ Nepřenášejte těžké předměty na řídkách koloběžky. Jakýkoli náklad připevněný na řídky ovlivní stabilitu vozidla.

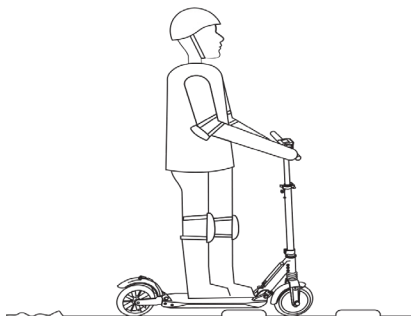

⚠ Zpomalte při přejíždění rychlostních nerovností, prahů nebo jiných terénních nerovností.

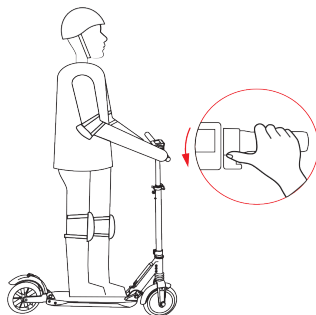

⚠ Při chůzi s koloběžkou NEMAČKEJTE plynovou páčku.

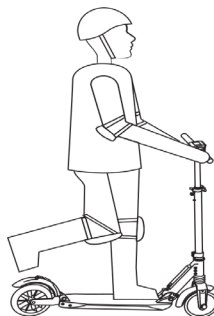

⚠ NEJEZDĚTE na koloběžce pouze s jednou nohou na platformě.

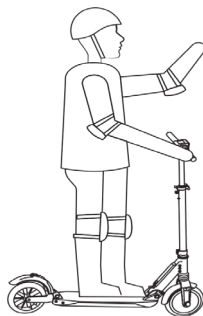

⚠ NEDÁVEJTE ruce pryč z řídků.

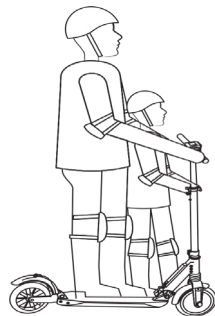
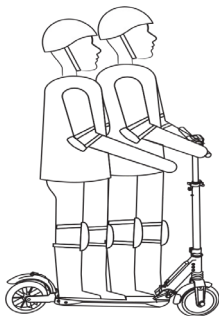

⚠ Koloběžka je určena pouze pro jednoho jezdce. **NEVOZTE** na koloběžce jiné dospělé, děti nebo domácí zvířata.

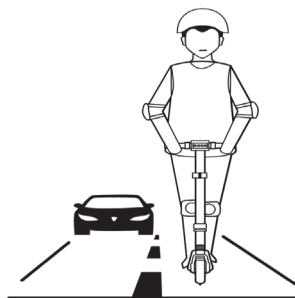
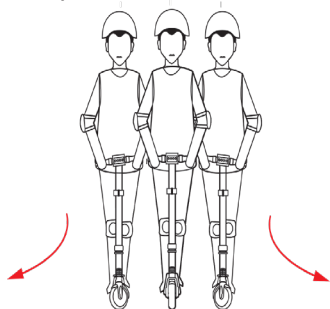

⚠ **NEOTÁČEJTE** náhle řídítky při jízdě na koloběžce vysokou rychlostí.

⚠ **NEJEZDĚTE** na veřejných komunikacích, na silnicích, které jsou připodobněny k veřejným komunikacím, na jízdních pruzích nebo na nebezpečných cestách a neporušujte právní předpisy. Vyhněte se oblastem s vysokým provozem nebo přeplněným oblastem.

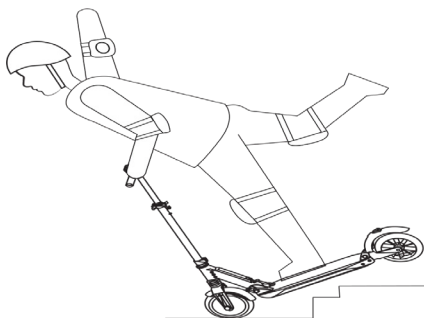

⚠ Nepokoušejte se na koloběžce jezdit po schodech nahoru a dolů, když jsou schody vyšší než 3 cm a neskákejte přes překážky. Doprava ve městě je plná překážek, jako jsou obrubníky nebo schody. Doporučujeme vyhýbat se skokům na překážky. Před překročením těchto překážek je důležité předvídat a přizpůsobit svou trajektorii a rychlost trajektorii a rychlosti chodce. Doporučujeme sejít s koloběžky a vést ji vedle sebe, když se tyto překážky stanou nebezpečnými kvůli svému tvaru, výšce nebo klzkosti.

10. BATERIE A NABÍJEČKA

Každá koloběžka je vybavena baterií a nabíječkou. Nepoužívejte prosím baterie nebo nabíječky jiných výrobců, protože by mohlo dojít k poškození koloběžky, baterie nebo nabíječky. V takovém případě neneseme odpovědnost za škody. Kromě toho má každý model vyhrazenou nabíječku, jak je podrobně uvedeno v technickém listu produktu. Nepoužívejte prosím nabíječku od jiného modelu! Nabíječka by měla být používána pouze uvnitř, při teplotách mezi 0-35 stupni Celsia. Baterie

Baterie koloběžky vydrží nejméně 500 nabíjecích cyklů. Při prvním použití koloběžky by měla být baterie plně nabitá. Aby byla nová baterie plně funkční, vyžaduje minimálně 3 nabíjecí cykly. Baterii lze nabíjet na jakékoli úrovni, ale měli byste se snažit, aby byla co nejvíce nabitá. Vyhněte se cestování s úrovní baterie nižší než 50 %, abyste měli jistotu, že máte dostatek energie pro zpáteční cestu.

VAROVÁNÍ

Pro dobíjení baterie používejte pouze nabíječku, která byla dodána s vaší koloběžkou. Nepřipojujte nabíječku, pokud je nabíjecí port nebo nabíjecí kabel vlhký. Zavřete kryt nabíjecího portu, když koloběžku nenabíjíte. Dbejte na to, abyste nabíječku nepoužívali venku za nepříznivých meteorologických podmínek (děšť/mokro/sníh).

Pokud koloběžku delší dobu nepoužíváte, nabijte prosím baterii každé tři měsíce na 80%, abyste ji udrželi v optimálních provozních podmínkách a prodloužili tak její životnost.

Tato jednotka obsahuje baterie, které mohou být vyměněny pouze kvalifikovaným personálem. Baterie musí být vyjmuta z koloběžky před jejím sešrotováním; Při vyjímání baterie musí být koloběžka odpojena od napájecí sítě; Baterii je třeba bezpečně zlikvidovat.

Nabíječka

Koloběžka je dodávána s vyhrazenou nabíječkou, která má funkci ochrany nabíjení: když je baterie nabitá na 100 %, nabíječka automaticky zastaví nabíjení. Potápění, kolize a další abnormální faktory poškodí nabíječku, což není kryto zárukou.

Pokyny pro nabíjení

Nejprve připojte nabíječku do zásuvky, poté otevřete gumový kryt nabíjecího portu a zasuňte zástrčku nabíječky do nabíjecího portu koloběžky. Poznámka: Koloběžka se nabíjí, když kontrolka napájení svítí červeně a kontrolka napájení se rozsvítí zeleně, když je baterie plně nabitá. Elektrická koloběžka není určena k používání při nabíjení v elektrické síti.

11. ČIŠTĚNÍ

⚠ VAROVÁNÍ! Před prováděním jakékoli údržby se ujistěte, že je koloběžka vypnutá, není připojena ke zdroji napájení a kryt nabíjecího portu je utěsněný.
Čištění

K čištění hlavního rámu použijte měkký, vlhký hadřík. Obtížně odstranitelné nečistoty lze vyčistit měkkým kartáčkem a poté vyčistit měkkým vlhkým hadříkem. Škrábance na plastových dílech lze vyleštit jemným brusným papírem.

⚠ VAROVÁNÍ! Nemyjte koloběžku alkoholem, benzínem, acetonem nebo jinými korozivními / těkavými rozpouštědly. Tyto látky mohou poškodit vzhled a strukturu koloběžky. Koloběžku nemyjte hadicí nebo jiným tlakovým vodním čističem. K čištění koloběžky nepoužívejte ostré předměty.

12. SKLADOVÁNÍ A ÚDRŽBA

Koloběžku skladujte na suchém místě bez vlhkosti, kde je stálá teplota mezi 10 a 30 stupni Celsia. Dlouhodobé vystavení UV záření, dešti a živlům může poškodit materiály krytu. Pokud se nepoužívá, skladujte uvnitř. Vystavení extrémním teplotám (studeným i horkým) zkrátí životnost baterie. Pravidelná údržba vozidla je bezpečnostním faktorem. Kromě pravidelného čištění koloběžky musí uživatel provádět i pravidelnou údržbu spočívající v: kontrole šroubů a promazání koloběžky. Jednou měsíčně byste měli namazat pohyblivé části koloběžky (podívejte se na další obrázek) silikonovo-vazelínovým sprejem na mazivo.

⚠ VAROVÁNÍ! Jako každá mechanická součást je vozidlo vystaveno vysokému namáhání a opotřebení. Různé materiály a součásti mohou na opotřebení nebo únavu reagovat odlišně. Pokud byla překročena očekávaná životnost součásti, může se náhle rozbít, a pak může dojít i ke zranění uživatele. Praskliny, škrábance a změna barvy v oblastech vystavených vysokému namáhání naznačují, že součást překročila svou životnost a měla by být vyměněna. Pravidelně kontrolujte rám, vidlici a upevnění odpružení.

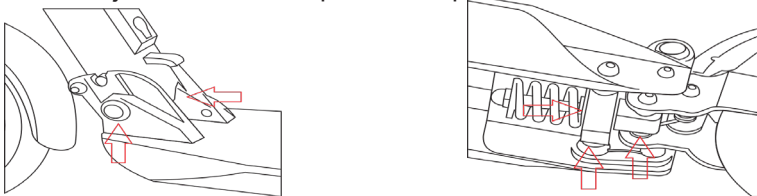

Ujistěte se, že jste zkontrolovali a odstranili jakékoli ostré hrany způsobené používáním. Jednou měsíčně koloběžku zkontrolujte, abyste se ujistili, že nejsou uvolněné šrouby. Před každým použitím se musíte ujistit, že bezpečnostní prvky jsou v dobrém provozním stavu, tzn.:

- osa předního kola a osa zadního kola jsou těsné;
- sklopná osa, knoflík výškového nastavení a zámek rukojeti jsou v provozních polohách;
- zadní mechanická brzda, přední světlo, zadní brzdové světlo a brzdové světlo fungují správně

Výměnu opotřebitelných dílů by měl provádět pouze certifikovaný technik E-TWOW.

Samoutahovací matice, stejně jako ostatní samoutahovací upevňovací prvky mohou ztratit svou účinnost a může být nutné je dotáhnout. Norma utažení šroubů je 20 N/m, ale používá se pouze u šroubů, které drží pevné části koloběžky.

Šrouby nebo matice, které jsou součástí seřizovacích prvků koloběžky, jsou přístupné pouze technikům autorizovaných servisních středisek E-TWOW. Kontaktujte nás v případě potřeby poradenství, servisu nebo reklamace. Navštivte naši stránku na www.maxblinker.cz kde jsou uvedeny kontakty.

Pokud chcete vyměnit některé komponenty koloběžky na vlastní nebezpečí, můžete se na nás obrátit pro nákup komponentů nebo příslušenství.

13. ŘEŠENÍ PROBLÉMŮ

** CHYBOVÉ KÓDY

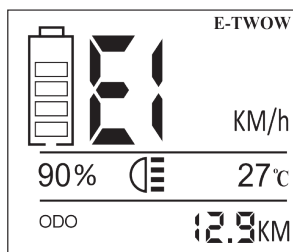

Chybový kód	Obsah chyby
EE	Chyba komunikace
E1	Chyba řídicí jednotky
E2	Chyba brzdy
E3	Nadproudová ochrana
E4	Ochrana proti přehřátí
E5	Chyba řídicí jednotky
E6	Chyba Hallova senzoru
E7	Ochrana před vysokým napětím
E8	Podpěťová ochrana
E9	Zablokovanání rotoru - ochrana

14. CHRAŇTE ŽIVOTNÍ PROSTŘEDÍ

Likvidace obalů

Obal používaný k ochraně koloběžky během přepravy je zcela recyklovatelný. Informace o recyklaci vám poskytne místní úřad.

Likvidace elektrických a elektronických zařízení

Informace pro uživatele o likvidaci odpadních elektrických a elektronických zařízení (domácnosti):



Přítomnost tohoto symbolu na výrobcích, obalech a/nebo průvodních dokumentech znamená zákaz mísení elektrických a elektronických výrobků s běžným domovním odpadem.

V zájmu správného zpracování, obnovy a recyklace starých produktů je prosím odevzdejte na speciálních sběrných místech vytvořených v souladu s národní legislativou.

Správným uložením na sběrná místa pomůžete šetřit cenné zdroje a zabráníte potenciálním negativním dopadům na lidské zdraví a životní prostředí.

Pro více informací o sběru a recyklaci se prosím obraťte na místní úřady. Nesprávná likvidace tohoto odpadu může být trestána v souladu s národními zákony

15. OCHRANNÁ ZNÁMKA A PRÁVNÍ PROHLÁŠENÍ

E-TWOW a ikona loga jsou ochranné známky. Všechna práva vyhrazena. Koloběžka E-TWOW je chráněna příslušnými patenty. Informace o patentech naleznete na adrese <https://www.e-twow.com>. Výrobce zahrnul popisy a pokyny pro všechny funkce koloběžky v době tisku. Vaše koloběžka se však může mírně lišit od modelu uvedeného v tomto dokumentu. Všimněte si, že existuje několik modelů E-TWOW s různými funkcemi a některé, zde uvedené, funkce se nemusí vztahovat na vaši koloběžku. Výrobce si vyhrazuje právo na změnu designu a funkčnosti koloběžky, stejně jako dokumentace, bez předchozího upozornění.

V případě nejasností v tomto manuálu, nás kontaktujte přes maxblinker.cz. Rádi vám pomůžeme. Přejeme vám mnoho šťastných kilometrů s vaší novou koloběžkou E-twow!



www.maxblinker.cz

16. TECHNICKÉ SPECIFIKACE

Model	GT SPORT		
Dojezd	Regular L1 - L2	30 - 35 km	
	Sport L3 - L4	20 - 25 km	
Baterie	48V 9,6 Ah E-TWOW Li-ion baterie		
Čistá hmotnost	13 kg		
Celková hmotnost (s krabicí)	16.6 kg		
Rychlost	L1	6 km/h	Závisí na faktorech prostředí.
	L2	25 km/h	
	L3	40 km/h	
	L4	46 km/h	
Typ motoru	500W jmenovitý výkon Bezkomutátorový DC motor (700W špičkový výkon)		
Snímač teploty motoru a ochrana proti přehřátí	ANO		
Snímač teploty řídicí jednotky a ochrana proti přehřátí	ANO		
Teplota na displeji	ANO		
Velikost složené k.	1060*330*146mm		
Velikost rozložené k.	1130*1167*386mm		
Velikost krabice	1125*215*395mm		
Materiál	Slitina hliníku		
Max zátěž	110 kg		
Schopnost stoupání	25°		
Barva	černá / bílá / šedá / oranžová		
Vstupní napětí nabíječky	110-220V		
Vstupní napětí nabíječky	54.6V 2A	4-5hodin	
	54.6V 3A	3-4hodin	

Pneumatiky a velikost	8" bezvzduchová gumová kola (patent)
Světlo	LED
Nulový start	ANO
Tempomat	ANO
Funkce zámku	ANO
Rychlostní omezení	ANO
Přední světlo + zadní světlo + brzdové světlo	ANO
Aplikace Bluetooth "E-TWOW CONNECT"	ANO
Bubnová brzda	ANO

Podrobnosti o ovládání Bluetooth

Maximální vysílací výkon pro bluetooth: 2dBm

Provozní frekvence: 2402MHz~2480MHz

Typ modulace: GFSK

Číslo kanálu: 40

Typ antény: Vestavěná keramická anténa

Zisk antény: 2,0 dBi

MCU: GD32F103CBT6

RF čipová sada: BR1001

Krystal: 24 MHz, 32,768 kHz

Společnost Zhejiang E-TWOW Electric Vehicle Co., Ltd tímto prohlašuje, že rádiové zařízení typu Bluetooth je v souladu se směrnicí 2014/53/EU. Úplné znění EU prohlášení o shodě je k dispozici na následující internetové adrese: <https://e-twow.com/certificates/>

Děkujeme vám za zakoupení koloběžky a přejeme vám s ní mnoho šťastných kilometrů!



www.maxblinker.cz