

mini<sup>2</sup>

---

Uživatelský manuál

## Popis produktu

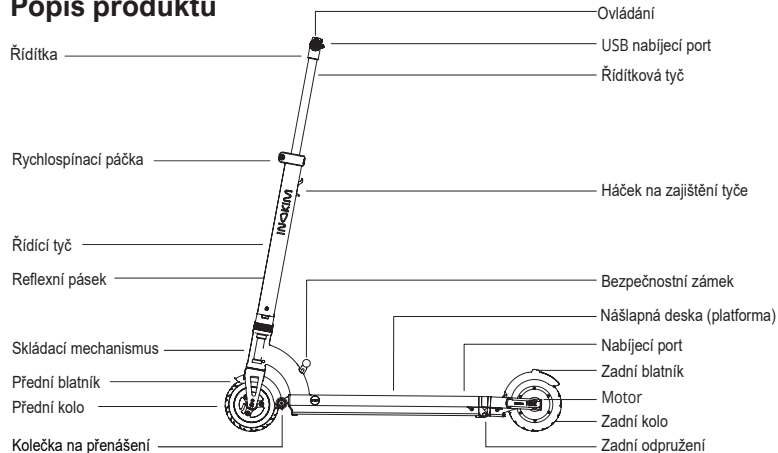

## Příslušenství

Rukojeti \* 2, nabíječka, sada imbusových klíčů, malý klíč, pumpa.

## Parametry produktu

	MINI 2
Velikost	Rozložená (délka*šířka*výška): 100cm*38,4cm*113,5cm Složená (délka*šířka*výška): 96cm*38,4*30cm
Hmotnost(s baterií)	10kg
Povrchová úprava	Automobilový lak + elektrostatický nástřik + eloxovaná úprava
Doporučené zatížení	méně než 75kg
Hlavní materiál	AL6061/6063 letecký hliník
Baterie	36V 7.8Ah 18650
Maximální rychlost (km/h)	25km/h
Dojezd	23-28km (75kg zátěž, 15km/h, 25°C, jízda po rovině)
Doba nabíjení	4h
Výkon motoru	250W
Specifikace kol	Přední: 6palcová dušová pneumatika Zadní: 6palcová gumová pneumatika
USB výstup	5V 1A
Brzdy	Brzda EABS + třecí brzda zadního kola
Parametry nabíječky	Jmenovité vstupní napětí: 100v-240V Jmenovité výstupní napětí: 42V 2A

## Rozkládání Mini-2

A. Zatáhněte za červený háček směrem ven, abyste uvolnili tyč řízení a rozložte MINI-2

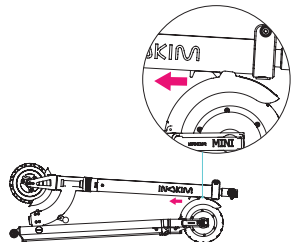

B. Vytáhněte tyč nahoru a zaklapněte, abyste zajistili skládací mechanismus v otevřené poloze

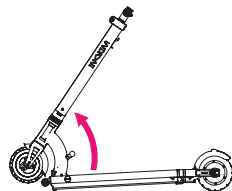

C. Otevřete rychlo-spínací páčku a vytáhněte řídkovou tyč do vhodné výšky

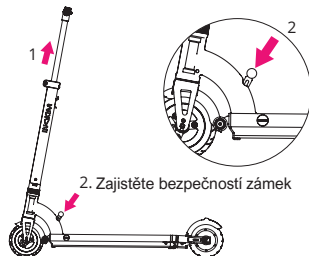

2. Zajistěte bezpečností zámek

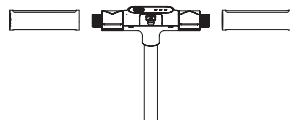

D. Přišroubujte levou a pravou tyč řídek k řídkové tyči.

## Ovládání

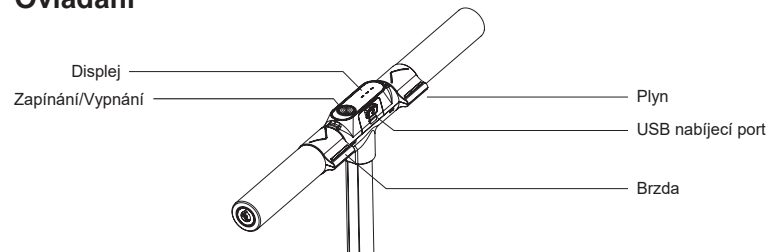

## Ovládání

Základní provoz

Zapnutí: držte tlačítko zapínání 3 sekundy

Změna maximální rychlosti: držte tlačítko zapínání

Zrychlení: Stiskněte páčku plynu

Brzdění: Stiskněte brzdovou páčku, můžete přidupnout zadní blatník pro podporu brždění

Vypnutí: dvojklik na tlačítko zapínání

### Tipy

Zelené světlo je pro režim úspory energie s maximální rychlostí 15 km/h.

Modré světlo je pro výkonnější režim s maximální rychlostí 25 km/h.

**Poznámka: Při startování se odrazte jednou nohou a současně držte stlačenou plynovou páčku.**

## Skládání Mini-2

A. Otevřete rychlo-spínací páčku a zatlačte na řídkovovou tyč dolů.

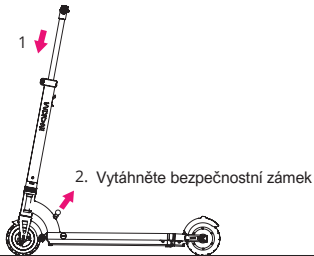

B. Držte tyč oběma rukama a mírně ji tlačte dopředu a poté zašlápněte nohou bezpečnostní zámek.

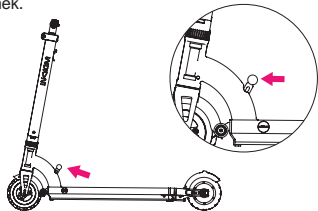

C. Zatáhněte za tyč dolů, abyste ji zajistili k zadnímu blatníku

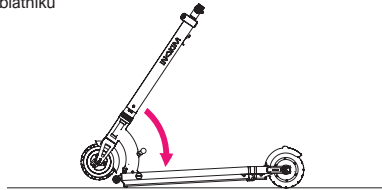

Háček na zajištění tyče



Zadní blatník

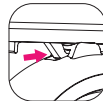

Ujistěte se, že háček zapadl do štěrbinu zadního blatníku

## Přenášení MINI-2

Přenos

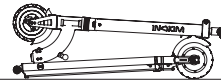

Vedení vedle sebe



Tažení za sebou

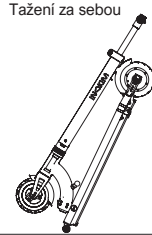

## Nabíjení

Nabíjecí port

Zapnutí/  
vypnutí

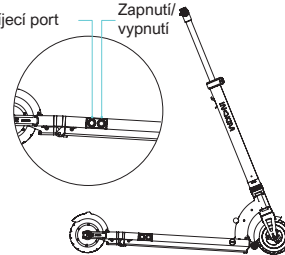

Červené světlo: Nabíjí

Zelené světlo: Plně nabitó

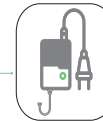

## Důležitá upozornění

1. Vždy dodržujte místní zákony a předpisy.
2. Používejte ochrannou přilbu a ochranné pomůcky, které prošly příslušným ověřením kvality.
3. Zkontrolujte svůj INOKIM pokaždé, před/během/po jízdě a pokud najdete nějaké uvolněné nebo poškozené díly, nejezděte s ním, dokud nebude závada opravena. V případě potřeby nás kontaktujte na maxblinker.cz.
4. Kontrolujte tlak vzduchu v předním kole, nejezděte, když je tlak vzduchu nižší než 35 psi.
5. Věnujte pozornost okolním lidem a předmětům.
6. Nejezděte v dešti nebo na mokré vozovce.
7. Neřid'te, pokud jste během předchozích šesti hodin pili alkohol, brali sedativa, léčiva ovlivňující pozornost, či drogy.
8. Rozvíjejte dobré jezdecké návyky, zrychlujte a brzděte postupně, vyhněte se jízdě plyn-brzda.
9. Při jízdě mezi velkým počtem chodců sesedněte z koloběžky a jděte.
10. Nejezděte za špatné viditelnosti. Pokud se rozhodnete jet, snižte rychlost, buďte ostražití a přidejte externí světla, abyste si zajistili dostatečnou viditelnost.
11. Při jízdě udržujte tělo uvolněné, nedržte se pevně řídítka, za řídítka netahejte! Kolena a lokty mějte mírně pokrčené a uvolněné, přičemž tělo držte vzpřímeně a mírně se předkloňte.
12. Nedovolte ostatním používat váš INOKIM, dokud si daná osoba nepřečte tento manuál.

## Pravidelná údržba

### Čištění a skladování

1. Doporučuje se čistit skútr INOKIM vždy po použití, abyste se ujistili, že koloběžka zůstane v dobrém stavu.
2. Můžete použít měkký hadřík s malým množstvím vody pro utírání koloběžky INOKIM.
3. Můžete použít hadr k utírání pneumatik skútrů a blatníků. Otřete je suchým hadříkem co nejdříve a umístěte skútr na dobře větrané místo, abyste předešli korozi kovových částí. Nemyjte zadní kolo, protože motor je umístěn uvnitř.
4. Při čištění koloběžky se ujistěte, že koloběžka je vypnutá, nabíječka byla odpojena a nabíjecí kryt je upevněn, aby se zabránilo elektrickým šokům a/nebo poruše.
5. Je přísně zakázáno mýt INOKIM přímo vysokotlakou hadicí nebo vložit INOKIM do vody. Výše uvedené může způsobit kondenzaci vodní páry nebo vody tekoucí do těla koloběžky, což má za následek neopravitelné selhání.
6. Nepoužívejte alkohol, benzín, petrolej, aceton nebo jiná korozivní chemická rozpouštědla k čištění těla koloběžky, jinak to povede k poškození vzhledu a vnitřní struktury.
7. Pokud se INOKIM nepoužívá, uchovávejte jej v suchém a chladném prostředí. Vyhněte se skladování koloběžky v otevřenému venkovnímu prostoru.

### Zkontrolujte, zda nejsou uvolněné některé šrouby

Všechny šrouby na koloběžkách INOKIM obsahují na závitech lepidlo, které zabraňuje uvolnění.

Z bezpečnostních důvodů kontrolujte součásti, jako je rychlo-spínací páčka, motor, baterie a blatník, ručně nebo pomocí nástroje, zda nejsou uvolněné. Pokud jsou uvolněné, použijte k jejich upevnění příslušný nástroj.

### Pravidelně kontrolujte pneumatiku

Pravidelně kontrolujte přední pneumatiku, nejezděte, když je tlak vzduchu nižší než 35 psi.

## Údržba baterie a specifikace jejího použití

1. Při nabíjení nezapínejte motor.
2. Displej na panelu může zobrazovat pouze přibližný rozsah výkonu. Je pouze orientační a nemůže přesně zobrazit rozsah výkonu.
3. Vyvarujte se kontaktu s látkami, které vytékají z baterie, a nedovolte nezletilým, aby se baterie dotýkaly.
4. Pokud použití baterie není v souladu s pokyny nebo dojde k neoprávněnému vyjmutí baterie, na způsobené poškození se nevztahuje záruka.
5. Nenechávejte baterii úplně vybitou nebo přebitou déle než dva měsíce.
6. Je zakázáno demontovat nebo vkládat jakékoli předměty do baterie. To může vést k úrazu elektrickým proudem, zranění, popáleninám a požáru.
7. Jakýkoli pokus o rozebrání baterie poškodí baterii a uvolní toxické látky.
8. Můžete používat pouze nabíječku poskytovanou společností INOKIM.
9. Převážte baterii INOKIM v souladu s příslušnými zákony a předpisy země nebo oblasti.
10. Nepoužívejte za následujících okolností: poškození baterie, zvláštní zápach, přehřátí nebo únik kapalin.
11. Nepoužívejte svou koloběžku INOKIM v prostředí s teplotou nad 50°C nebo pod -20°C.
12. Výkon baterie se sníží, když teplota klesne pod 0°C.

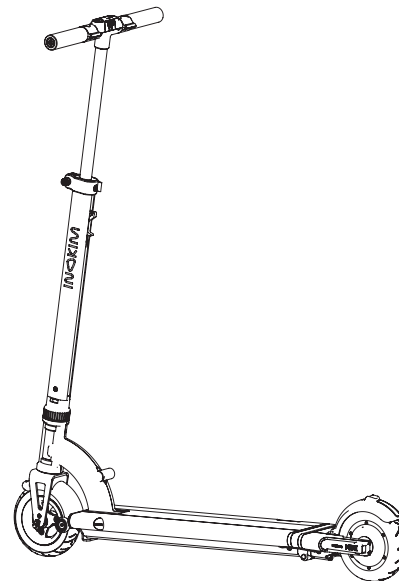

**Děkujeme vám za zakoupení koloběžky a přeje  
vám mnoho šťastných kilometrů!**



**[www.maxblinker.cz](http://www.maxblinker.cz)**

V případě jakýchkoliv nejasností, nebo potíží s koloběžkou, se na nás prosím obraťte. Rádi vám pomůžeme.

by  
ΣΥΛΛΑΨΗ

INΔOKIM